

わたSHIGA輝く国スポ

諸室名称 観覧席	1
-------------	---

競技名 ボウリング競技(本大会)

特記事項	S=1/50
------	--------

No	品名・規格	数量	調達方法
1	ステージシステム (W2000×D1000×H600)	6 台	レンタル
2	ステージシステム ステップ (W900×D300×H200)	6 台	レンタル
3	ガードレール (W1940×H1100)	12 台	レンタル
4			
5			
6			
7			
8			
9			
10			
11			
12			
13			
14			
15			
16			
17			
18			
19			
20			
21			
22			
23			
24			
25			
26			
27			
28			
29			
30			

平面図

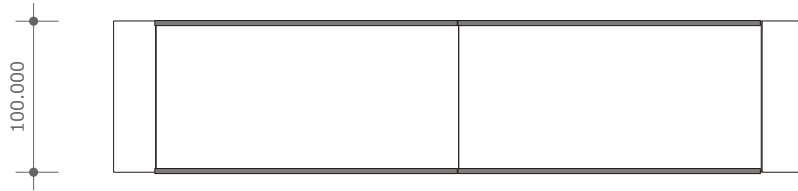

正面図

側面図

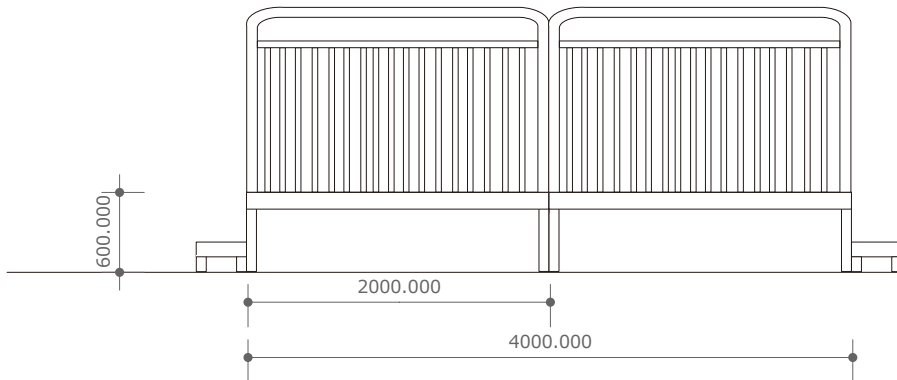

観覧席

×3セット

わたSHIGA輝く国スポ

諸室名称 JB役員控所 2

競技名 ボウリング競技(本大会)

特記事項 S=1/80

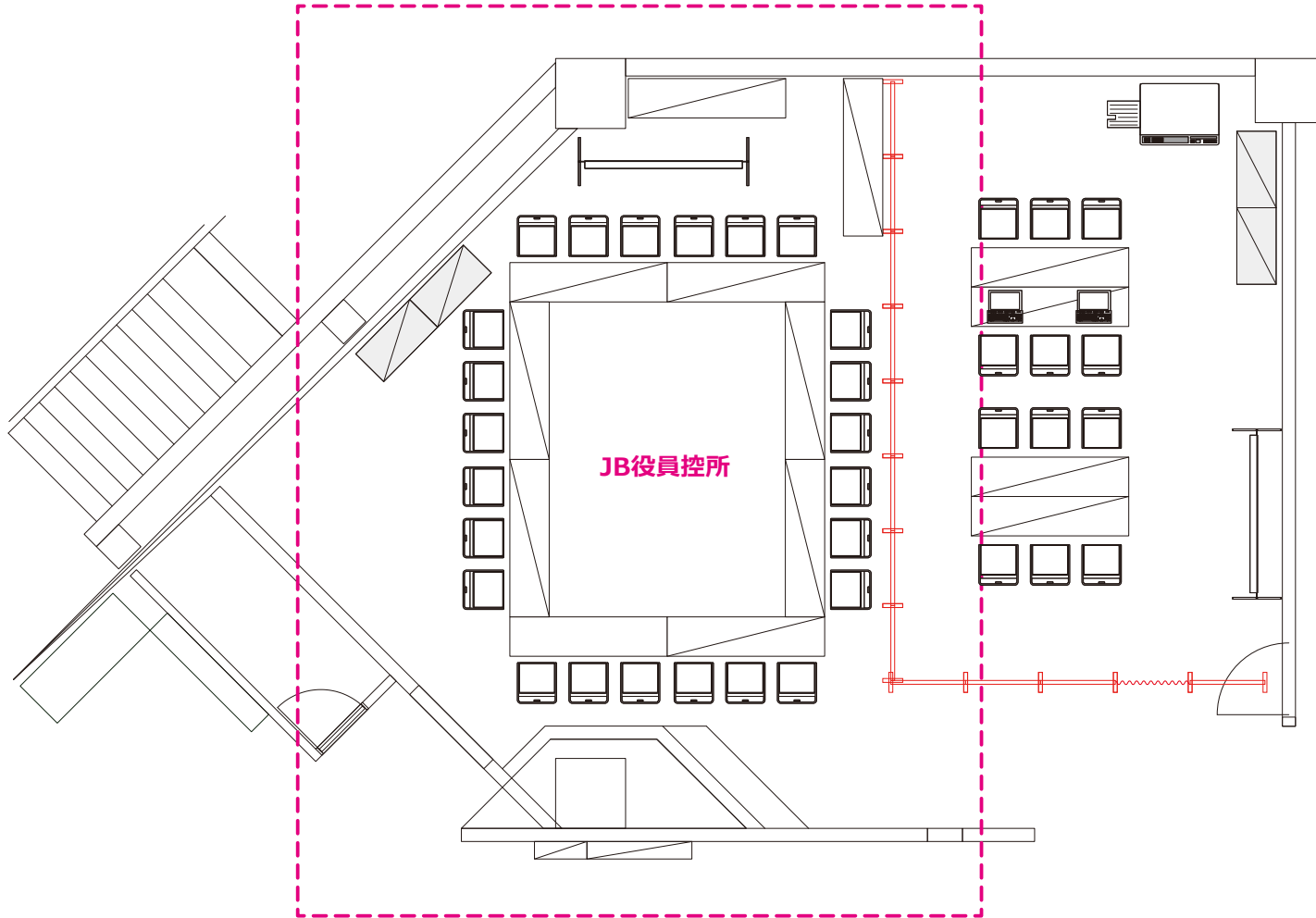

No	品名・規格	数量	調達方法
1	机	10 台	既存
2	椅子	24 脚	既存
3	ホワイトボード	1 枚	既存
4	EZパネル	12 台	レンタル
5	レターケース(A4/5段)	1 台	レンタル
6	ハンガーラック	2 本	レンタル
7	ハンガー	20 本	レンタル
8	延長コード	1 本	レンタル
9	電気ポット	1 台	レンタル
10	EZ用カーテン	1 枚	レンタル
11	モバイルルーター	1 台	レンタル
12			
13			
14			
15			
16			
17			
18			
19			
20			
21			
22			
23			
24			
25			
26			
27			
28			
29			
30			

わたSHIGA輝く国スポ

諸室名称 競技本部 3

競技名 ボウリング競技(本大会)

特記事項 S=1/50

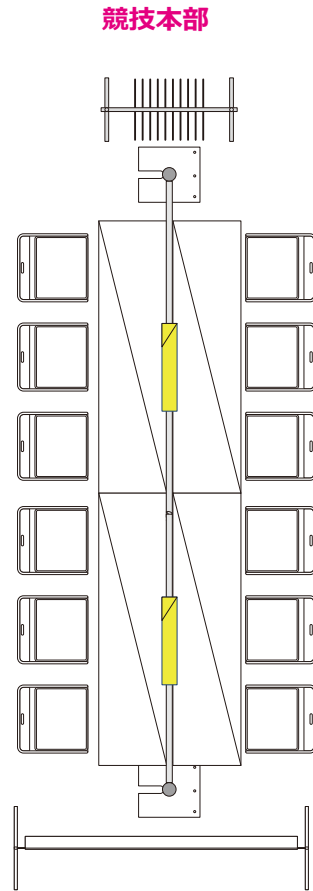

No	品名・規格	数量	調達方法
1	テーブル	5 台	レンタル
2	椅子	12 脚	レンタル
3	ホワイトボード	1 台	レンタル
4	スチール棚 875×450	2 台	レンタル
5	ハンガーラック	1 本	レンタル
6	ハンガー	10 本	レンタル
7	蛍光灯吊りフレーム	2 式	レンタル
8	フロアライト	2 本	レンタル
9	電気工事	1 式	工事
10			
11			
12			
13			
14			
15			
16			
17			
18			
19			
20			
21			
22			
23			
24			
25			
26			
27			
28			
29			
30			

わたSHIGA輝く国スポ

諸室名称 記録本部	4
--------------	---

競技名 ボウリング競技(本大会)

特記事項	S=1/80
------	--------

記録本部

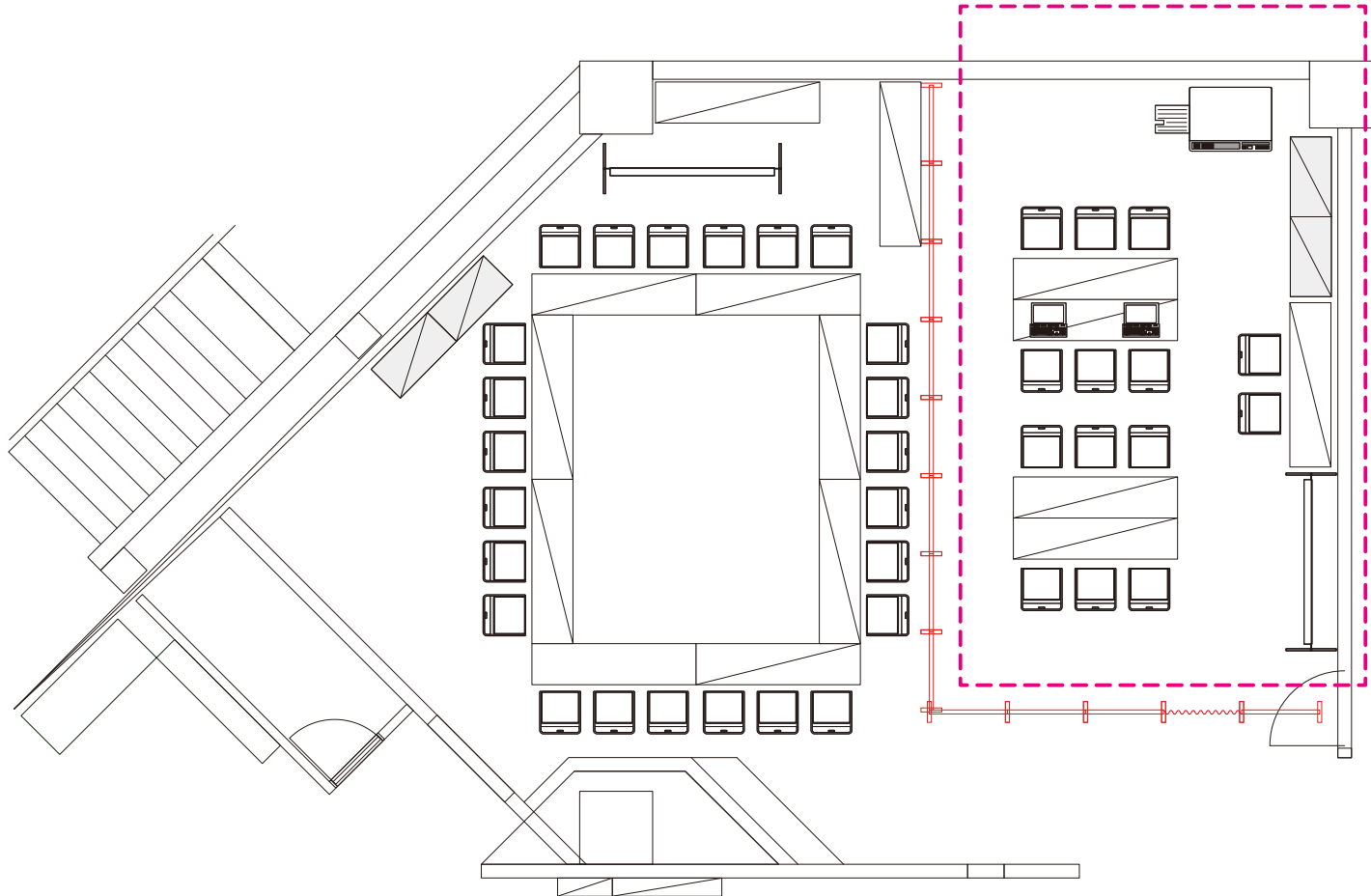

No	品名・規格	数量	調達方法
1	机	5 台	既存
2	椅子	14 脚	既存
3	スチール棚 875×450	2 台	レンタル
4	延長コード	2 本	レンタル
5	コードリール(屋内用 30m)	1 台	レンタル
6	レターケース(A4/5段)	2 台	レンタル
7	ノートパソコン	3 台	レンタル
8	デジタル複合機 40枚機	1 台	レンタル
9	カラーインクジェットプリンタ	1 台	レンタル
10	LAN設定	1 式	工事
11	デジタル無線機 (5W) 防水	40 台	レンタル
12	ホワイトボード	1 台	既存
13	モバイルルーター	1 台	レンタル
14	5Gホームルータ	3 台	レンタル
15			
16			
17			
18			
19			
20			
21			
22			
23			
24			
25			
26			
27			
28			
29			
30			

わたSHIGA輝く国スポ

諸室名称 競技役員控所	5
----------------	---

競技名 ボウリング競技(本大会)

特記事項 S=1/100

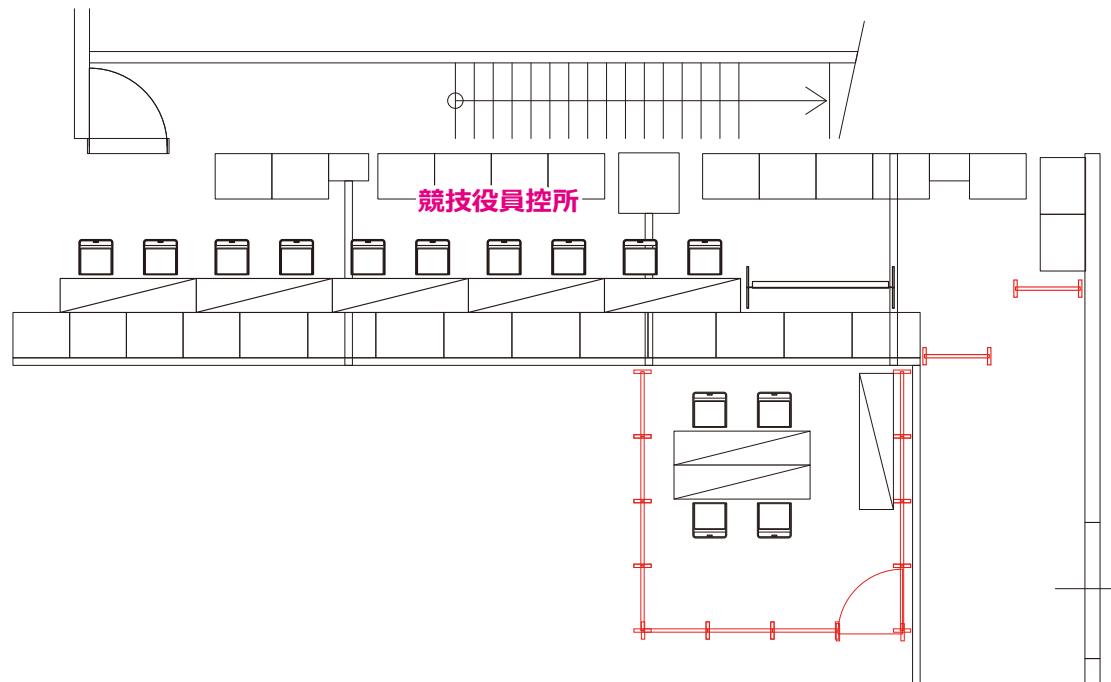

No	品名・規格	数量	調達方法
1	テーブル	5 台	レンタル
2	椅子	10 脚	レンタル
3	ホワイトボード	1 台	レンタル
4			
5			
6			
7			
8			
9			
10			
11			
12			
13			
14			
15			
16			
17			
18			
19			
20			
21			
22			
23			
24			
25			
26			
27			
28			
29			
30			

わたSHIGA輝く国スポ

諸室名称
救護所 6

競技名
ボウリング競技(本大会)

特記事項 S=1/80

No	品名・規格	数量	調達方法
1	片袖机	1 台	レンタル
2	OAチェア	1 本	レンタル
3	丸椅子 (キャスター付)	1 脚	レンタル
4	折畳ベッド	1 台	レンタル
5	寝具一式	1 式	レンタル
6	医療用洗面器	1 台	レンタル
7	担架	1 台	レンタル
8	車椅子	1 台	レンタル
9	衝立	1 枚	レンタル
10	カーテン	6.25 m	レンタル
11			
12			
13			
14			
15			
16			
17			
18			
19			
20			
21			
22			
23			
24			
25			
26			
27			
28			
29			
30			

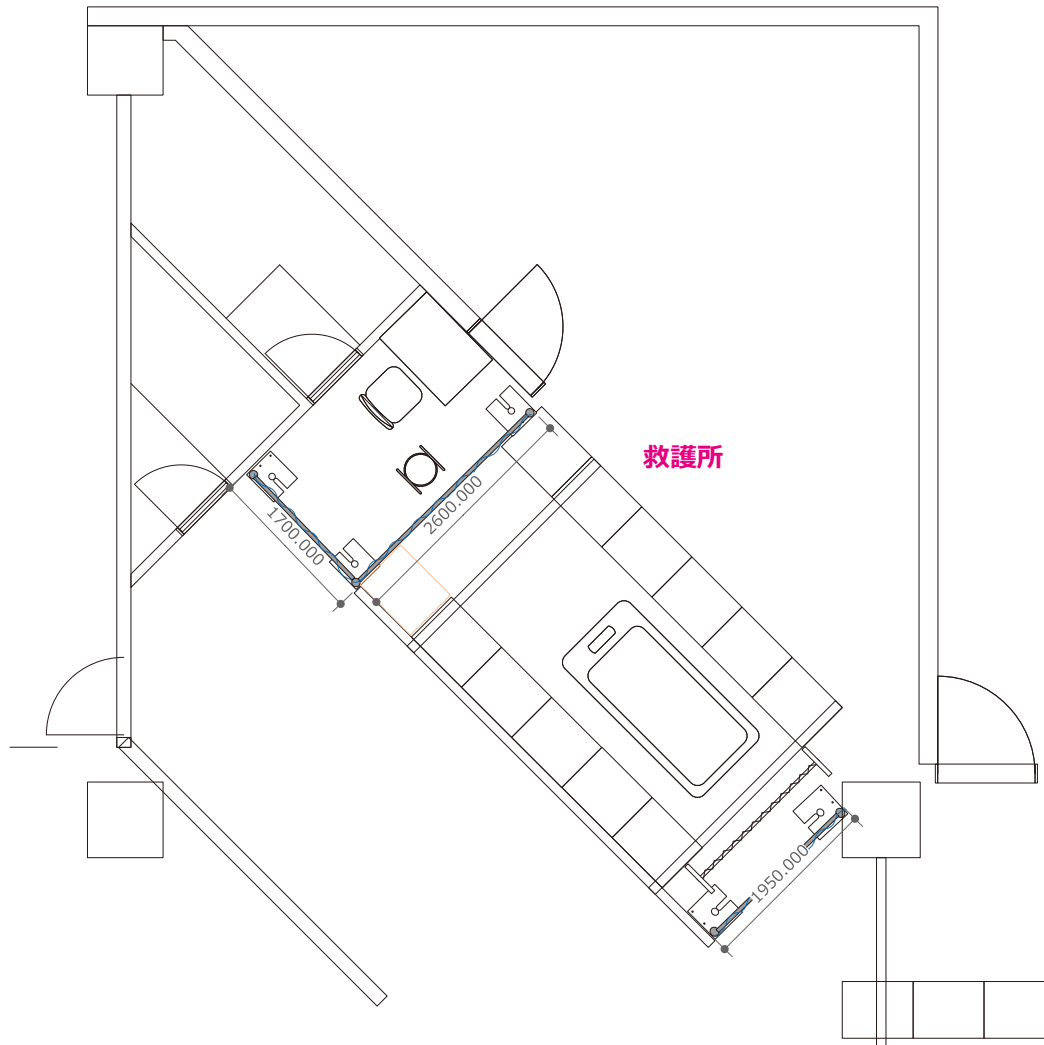

諸室名称	進行ステージ	7
------	--------	---

競技名	ボウリング競技(本大会)	
-----	--------------	--

特記事項	S=1/50	
------	--------	--

No	品名・規格	数量	調達方法
1	ステージシステム一式	1 式	レンタル
2	椅子	4 脚	レンタル
3	机(1800)	2 台	レンタル
4	机(450)	1 台	持込
5	机(1200)	1 台	持込
6	机(1500)	1 台	持込
7	機材	1 式	持込
8			
9			
10			
11			
12			
13			
14			
15			
16			
17			
18			
19			
20			
21			
22			
23			
24			
25			
26			
27			
28			
29			
30			

平面図

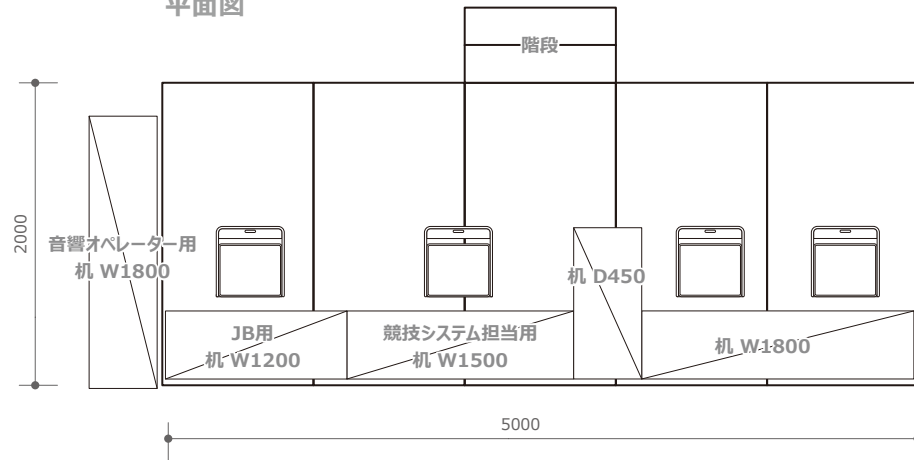

- 【ステージシステム一式】
- ・ステージシステム (W2000×D1000×H900)
 - ・ステージシステム ステップ (W900×D300 3段手摺り付き)
 - ・ステージシステム ガードレール (W900×H1000)

正面図

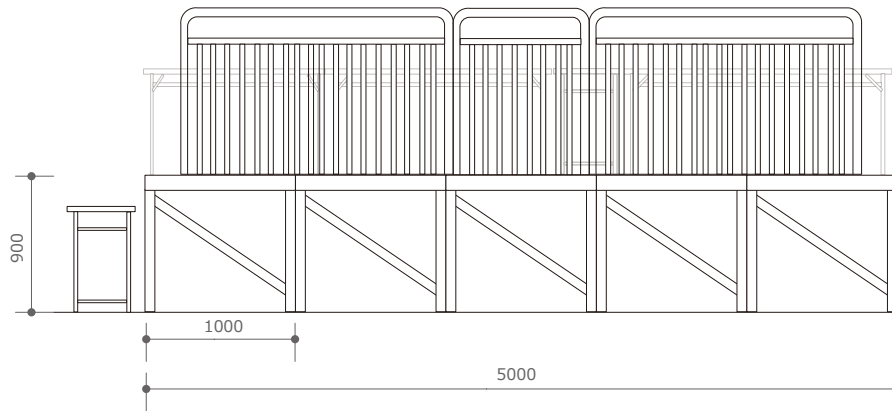

側面図

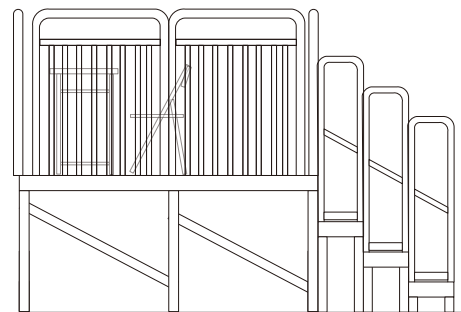

進行ステージ

わたSHIGA輝く国スポ

諸室名称 審判席	8
-------------	---

競技名 ボウリング競技本大会)

特記事項	S=1/50
------	--------

No	品名・規格	数量	調達方法
1	審判台	3台	既存
2	ベルトインパーテーション	12本	レンタル
3	カメラ台	6台	
4			
5			
6			
7			
8			
9			
10			
11			
12			
13			
14			
15			
16			
17			
18			
19			
20			
21			
22			
23			
24			
25			
26			
27			
28			
29			
30			

審判席

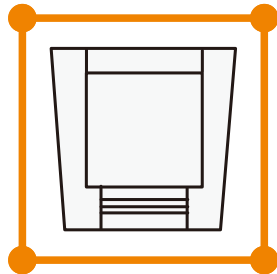

×3セット

カメラ台



×6セット

わたSHIGA輝く国スポ

諸室名称	受付案内所（視察・報道）	9
	受付案内所（選手）	10

競技名
ボウリング競技(本大会)

特記事項 S=1/50

No	品名・規格	数量	調達方法
1	【視察報道受付】		
2	机	3 台	レンタル
3	椅子	6 脚	レンタル
4	ホワイトボード	1 台	レンタル
5	筆談ボード	1 台	レンタル
6			
7	【受付案内所(選手)】		
8	テーブル	2 台	レンタル
9	椅子	4 脚	レンタル
10	ホワイトボード	1 台	レンタル
11			
12			
13			
14			
15			
16			
17			
18			
19			
20			
21			
22			
23			
24			
25			
26			
27			
28			
29			
30			

ラピュタボウル内

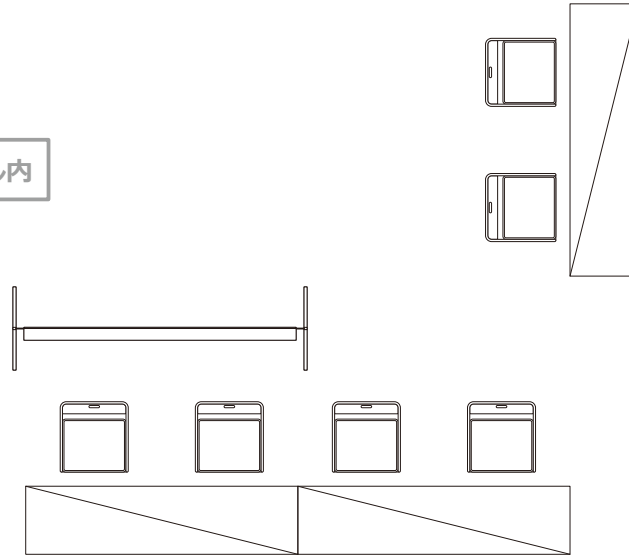

受付案内所(視察・報道)

3階 駐車場内

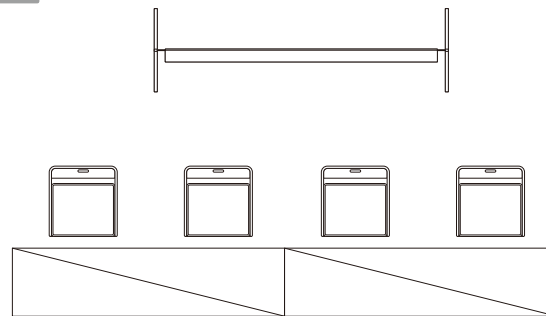

受付案内所(選手)

わたSHIGA輝く国スポ

諸室名称	ボール登録・競技受付	11
	ボール検査所	12

競技名
ボウリング競技(本大会)

特記事項 S=1/50

No	品名・規格	数量	調達方法
1	【ボール登録・競技受付】		
2	テーブル	1台	レンタル
3	椅子	3脚	レンタル
4	手提げ金庫	2台	レンタル
5			
6	【ボール検査所】		
7	テーブル	1台	レンタル
8	椅子	3脚	レンタル
9			
10			
11			
12			
13			
14			
15			
16			
17			
18			
19			
20			
21			
22			
23			
24			
25			
26			
27			
28			
29			
30			

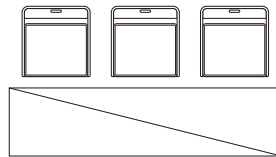

ボール登録・競技受付

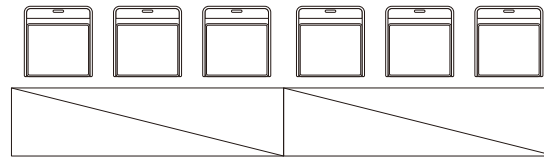

ボール検査所

わたSHIGA輝く国スポ

諸室名称	視察・報道等控所	13
------	----------	----

競技名	ボウリング競技(本大会)	
-----	--------------	--

特記事項	S=1/150	
------	---------	--

No	品名・規格	数量	調達方法
1	テーブル	20 台	レンタル
2	椅子	48 脚	レンタル
3	蛍光灯吊りフレーム	8 式	レンタル
4	フロアライト	8 本	レンタル
5	電気工事	1 式	工事
6	延長コード	8 本	レンタル
7			
8			
9			
10			
11			
12			
13			
14			
15			
16			
17			
18			
19			
20			
21			
22			
23			
24			
25			
26			
27			
28			
29			
30			

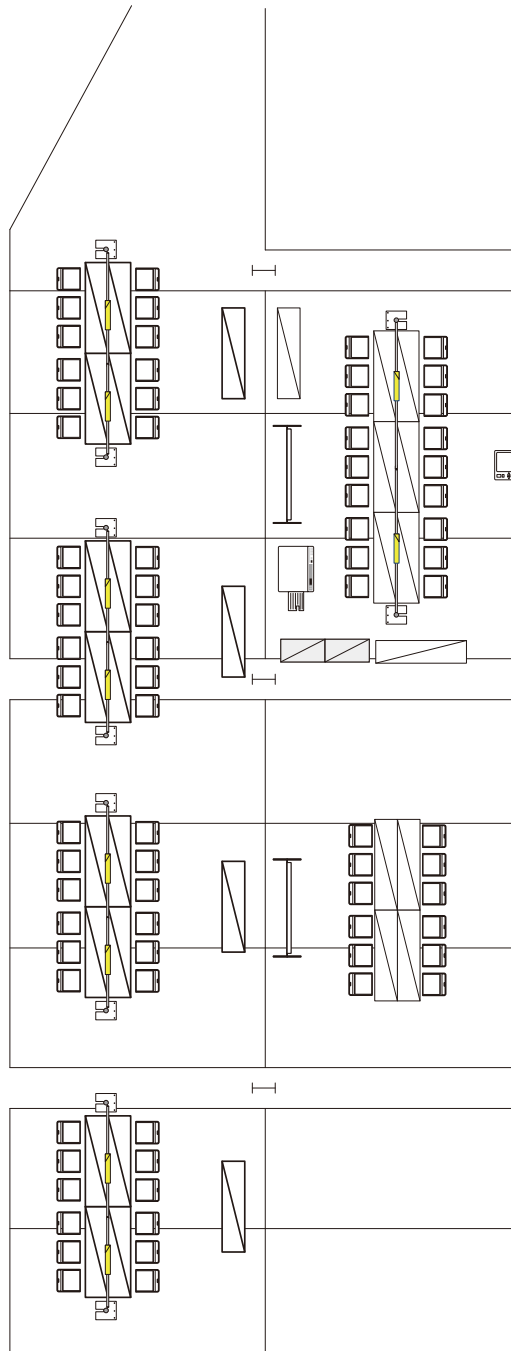

視察・報道等控所

わたSHIGA輝く国スポ

諸室名称	記録速報所	14
	式典用具置場	15

競技名
ボウリング競技(本大会)

特記事項
S=1/80

No	品名・規格	数量	調達方法
1	【記録速報所】		
2	机	1台	レンタル
3	速報箱(A4/3列20段)	1台	レンタル
4	ベルトインパーテーション	3本	レンタル
5			
6			
7	【式典用具置場】		
8	パンチカーペット	9m	レンタル
9	賞状用黒盆(大)	25台	レンタル
10	白布	4枚	レンタル
11	表彰台	1式	実行委員会持込
12	マイクスタンド	1本	レンタル
13	演台	1台	レンタル
14			
15			
16			
17			
18			
19			
20			
21			
22			
23			
24			
25			
26			
27			
28			
29			
30			

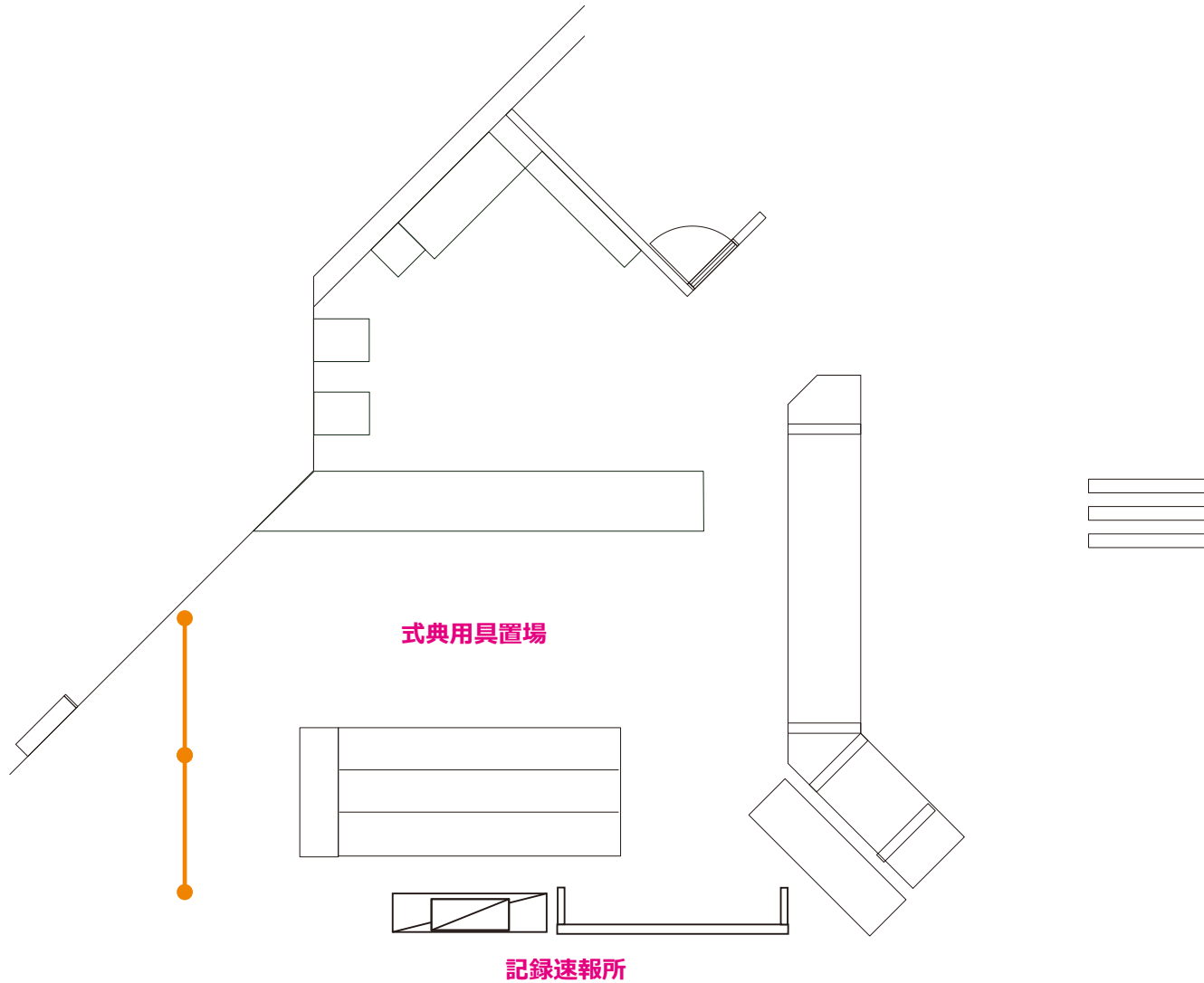

わたSHIGA輝く国スポ

諸室名称
次試合選手待機所 16

競技名
ボウリング競技(本大会)

特記事項 S=1/80

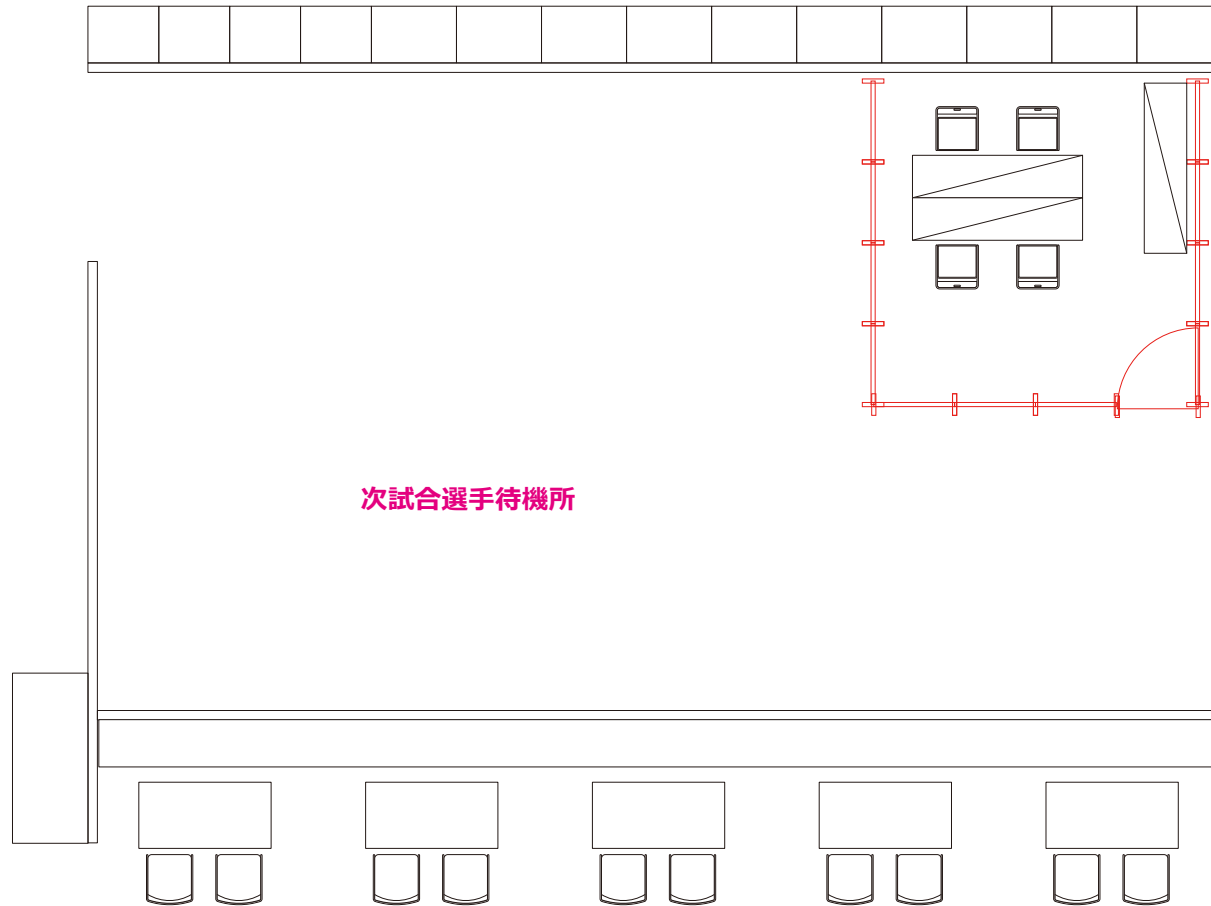

No	品名・規格	数量	調達方法
1			
2			
3			
4			
5			
6			
7			
8			
9			
10			
11			
12			
13			
14			
15			
16			
17			
18			
19			
20			
21			
22			
23			
24			
25			
26			
27			
28			
29			
30			

わたSHIGA輝く国スポ

諸室名称 来賓控室	17
--------------	----

競技名 ボウリング競技(本大会)

特記事項 S=1/80

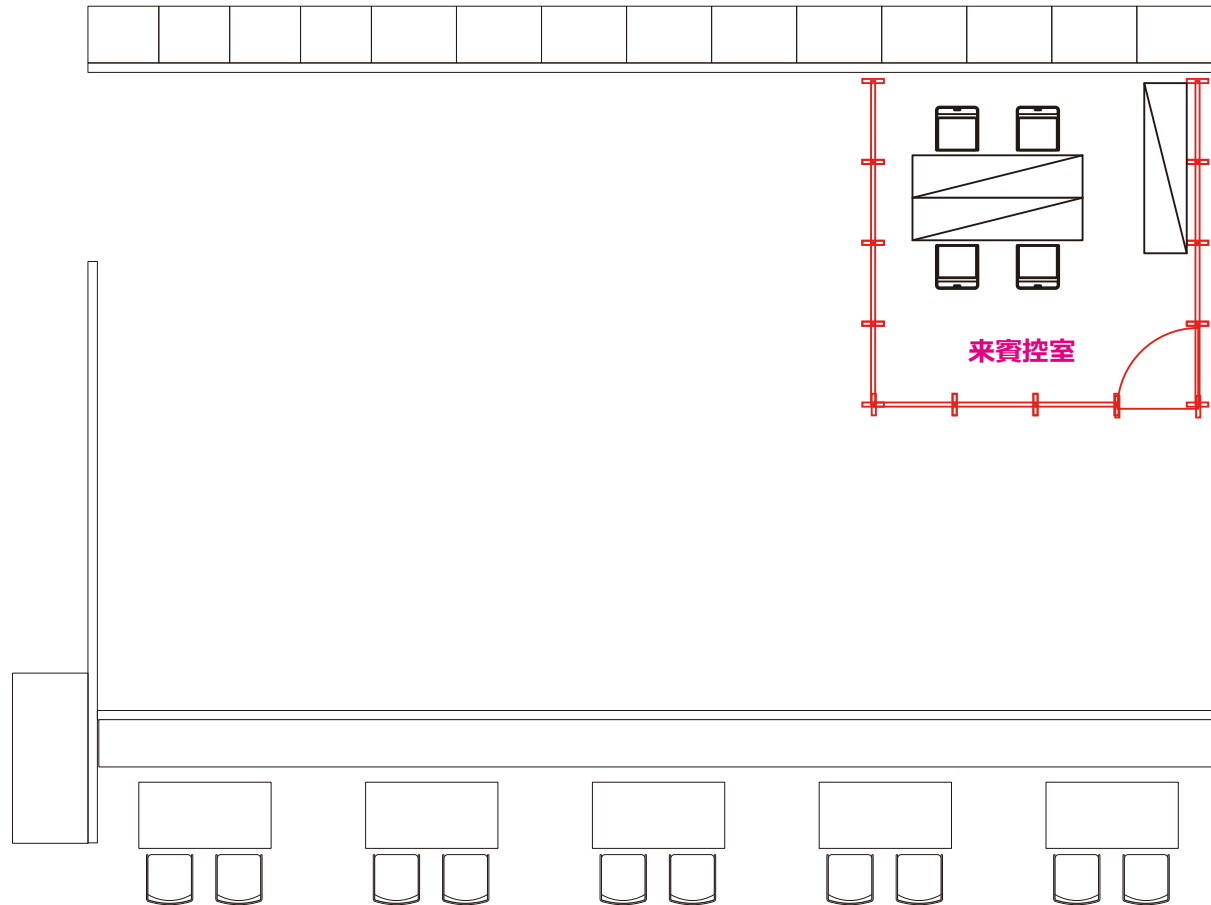

No	品名・規格	数量	調達方法
1	机	3 台	レンタル
2	椅子	4 脚	既存
3	EZパネル	11 枚	レンタル
4	EZ用ドアパネル	1 枚	レンタル
5			
6			
7			
8			
9			
10			
11			
12			
13			
14			
15			
16			
17			
18			
19			
20			
21			
22			
23			
24			
25			
26			
27			
28			
29			
30			

わたSHIGA輝く国スポ

諸室名称
競技受付・ボール登録(場内) 18

競技名
ボウリング競技(本大会)

特記事項 S=1/50

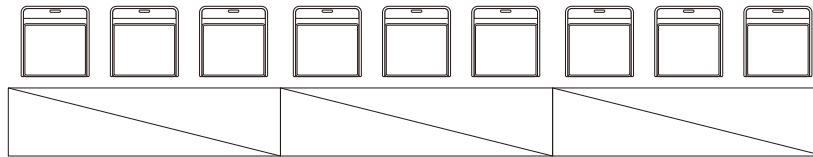

競技受付・ボール登録(場内)

No	品名・規格	数量	調達方法
1	テーブル	3台	レンタル
2	椅子	6脚	レンタル
3			
4			
5			
6			
7			
8			
9			
10			
11			
12			
13			
14			
15			
16			
17			
18			
19			
20			
21			
22			
23			
24			
25			
26			
27			
28			
29			
30			

わたSHIGA輝く国スポ

諸室名称 国スポチャンネル運営席	19
---------------------	----

競技名 ボウリング競技(本大会)

特記事項	S=1/50
------	--------

No	品名・規格	数量	調達方法
1	テーブル	2台	レンタル
2	椅子	6脚	レンタル
3			
4			
5			
6			
7			
8			
9			
10			
11			
12			
13			
14			
15			
16			
17			
18			
19			
20			
21			
22			
23			
24			
25			
26			
27			
28			
29			
30			

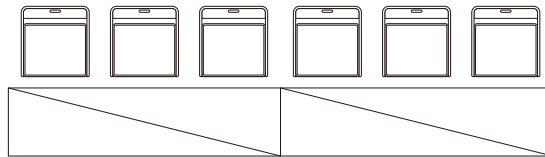

国スポチャンネル運営席

わたSHIGA輝く国スポ

諸室名称
仮設スロープ 20

競技名
ボウリング競技(本大会)

特記事項 S=1/50

No	品名・規格	数量	調達方法
1	仮設スロープ	1 式	レンタル
2			
3			
4			
5			
6			
7			
8			
9			
10			
11			
12			
13			
14			
15			
16			
17			
18			
19			
20			
21			
22			
23			
24			
25			
26			
27			
28			
29			
30			

仮設スロープ設置



想定サイズ:約2000×700mm

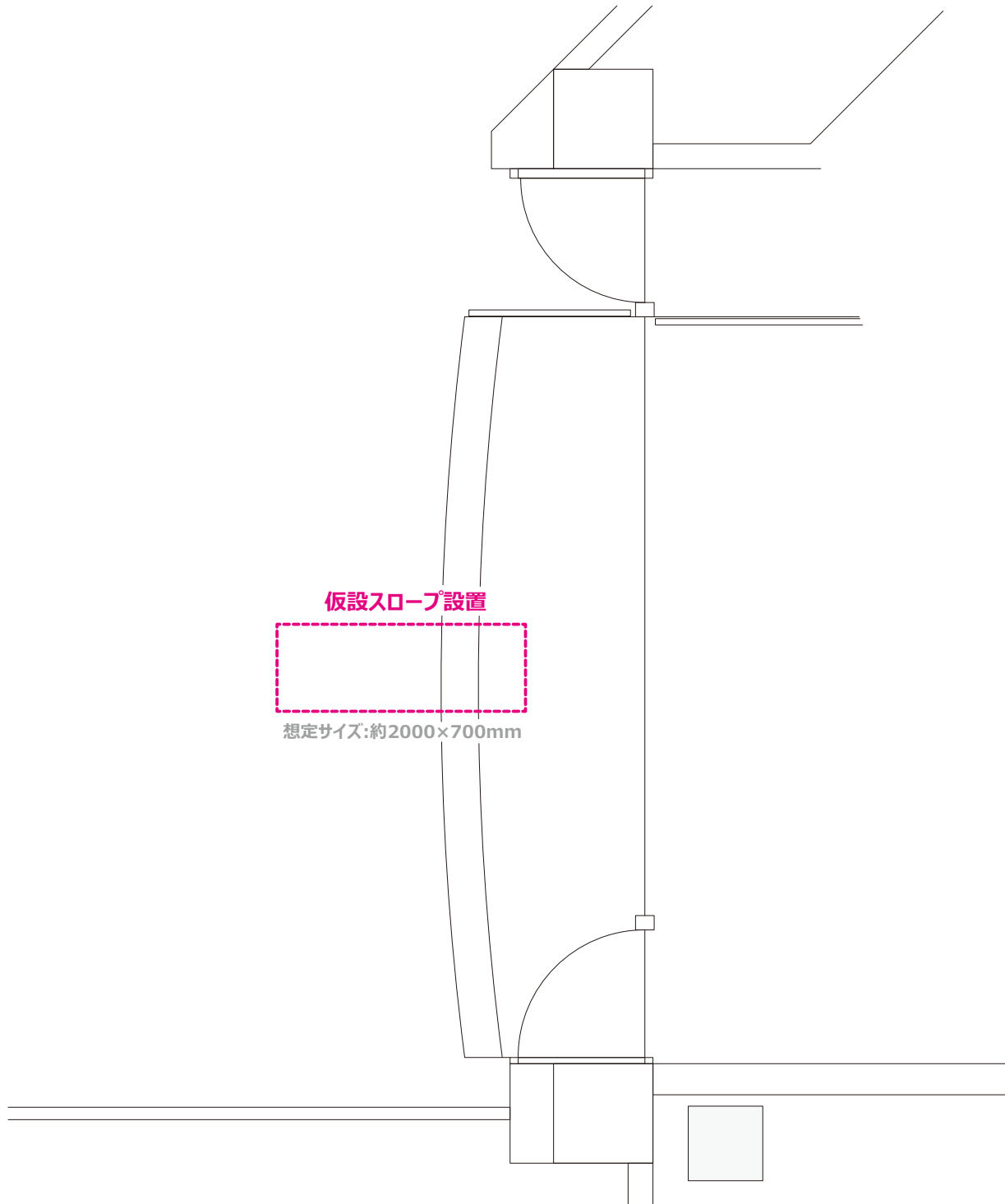

わたSHIGA輝く国スポ

諸室名称 実施本部 21

競技名 ボウリング競技(本大会)

特記事項 S=1/50

No	品名・規格	数量	調達方法
1	テーブル	8 台	レンタル
2	椅子	18 脚	レンタル
3	ホワイトボード	1 台	レンタル
4	スチール棚 875×450	2 台	レンタル
5	デジタル複合機 40枚機	1 台	レンタル
6	ノートパソコン	2 台	レンタル
7	モバイルルーター	2 台	レンタル
8	LAN設定	2 式	工事
9	デジタル無線機 (5W) 防水	10 台	レンタル
10	クーラーボックス 64L	1 台	レンタル
11	延長コード	3 本	レンタル
12	レターケース(A4/5段)	2 台	レンタル
13	蛍光灯吊りフレーム	2 式	レンタル
14	フロアライト	2 本	レンタル
15	電気工事	1 式	工事
16	ブルーシート	1 枚	レンタル
17	ポータブル電源	3 台	レンタル
18			
19			
20			
21			
22			
23			
24			
25			
26			
27			
28			
29			
30			

実施本部

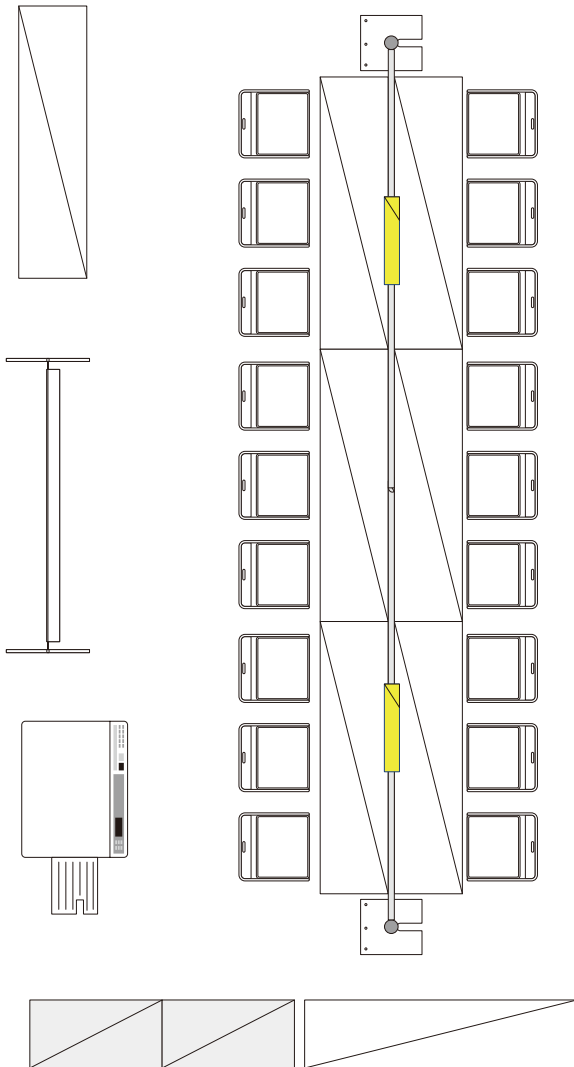

諸室名称 ボール置場(成年/少年)	22
----------------------	----

競技名 ボウリング競技(本大会)

特記事項	S=1/250
------	---------

No	品名・規格	数量	調達方法
1	バンチカーペット (グレー)		レンタル
2	区画整備(養生テープ)	80 区画	工事
3	L型ポップスタンド	80 台	レンタル
4	紙書 (県名表示)	80 枚	製作
5	カラーコーン	78 個	レンタル
6	カラーコーンバー	72 本	レンタル
7	養生用ポリシート	10 巻	レンタル
8	鉄ウエイ	17 台	レンタル
9			
10			
11			
12			
13			
14			
15			
16			
17			
18			
19			
20			
21			
22			
23			
24			
25			
26			
27			
28			
29			
30			

ボール置場(成年)
40区画(県数)
1区画:W2400×D2700

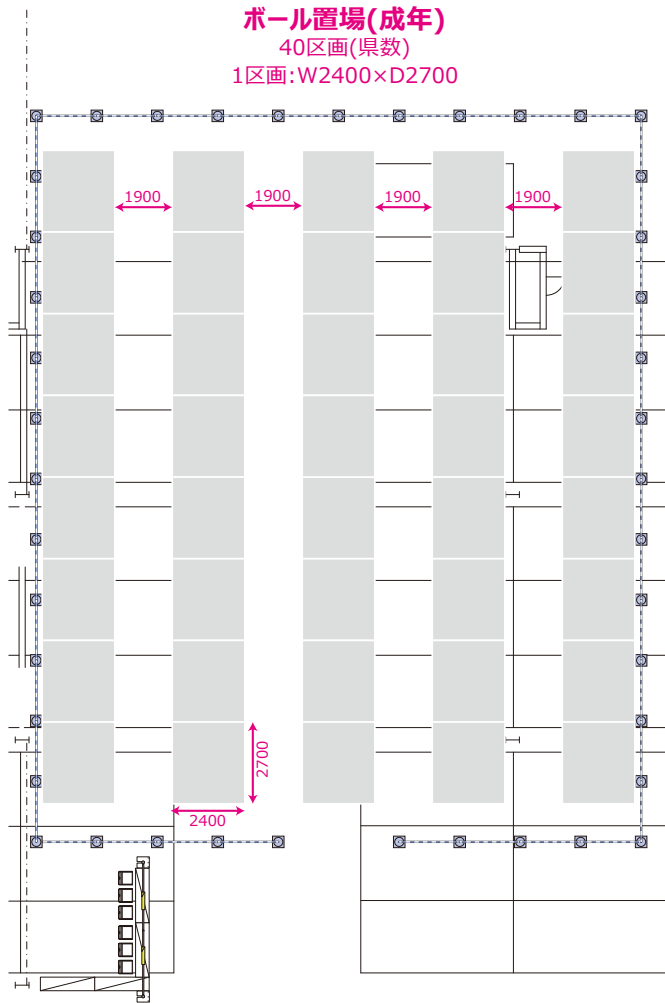

ボール置場(少年)
40区画(県数)
1区画:W2400×D1800

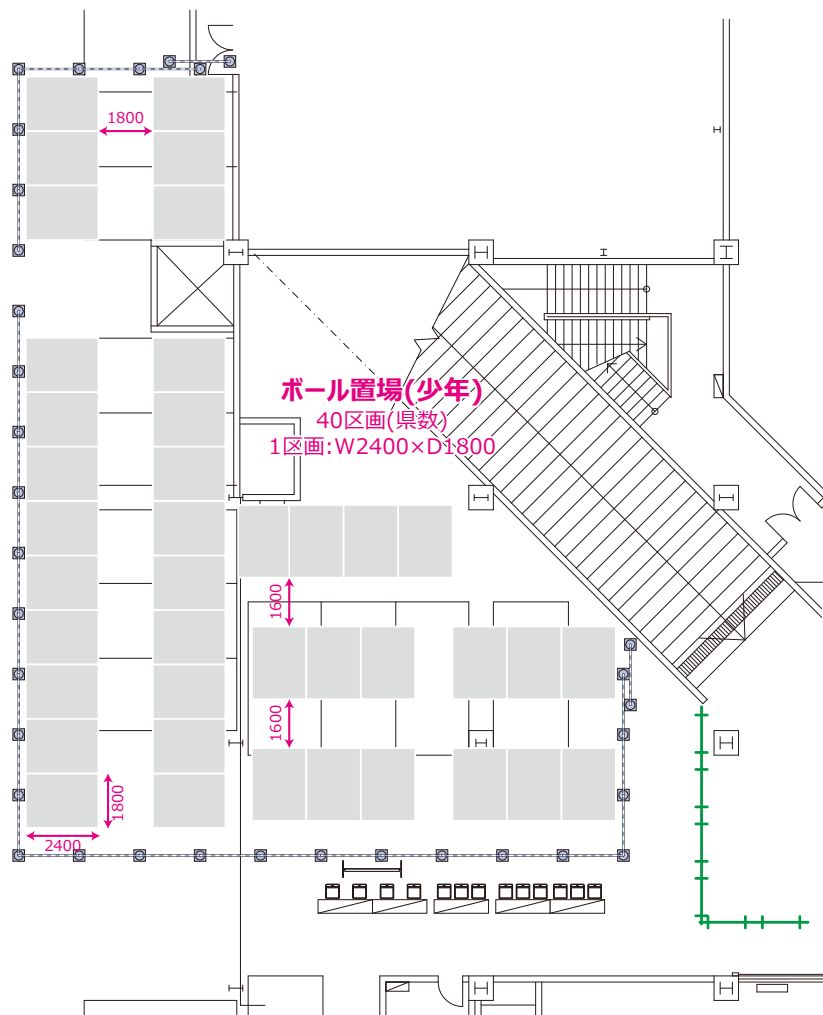

わたSHIGA輝く国スポ

諸室名称 選手控所・休憩所	23
------------------	----

競技名 ボウリング競技(本大会)	
---------------------	--

特記事項	S=1/200
------	---------

No	品名・規格	数量	調達方法
1	テーブル	60 台	レンタル
2	椅子	180 脚	レンタル
3	蛍光灯吊りフレーム	20 式	レンタル
4	フロアライト	20 本	レンタル
5	電気工事	1 式	工事
6	液晶モニター50インチ	1 台	レンタル
7	ホームルーター	4 台	レンタル
8			
9			
10			
11			
12			
13			
14			
15			
16			
17			
18			
19			
20			
21			
22			
23			
24			
25			
26			
27			
28			
29			
30			

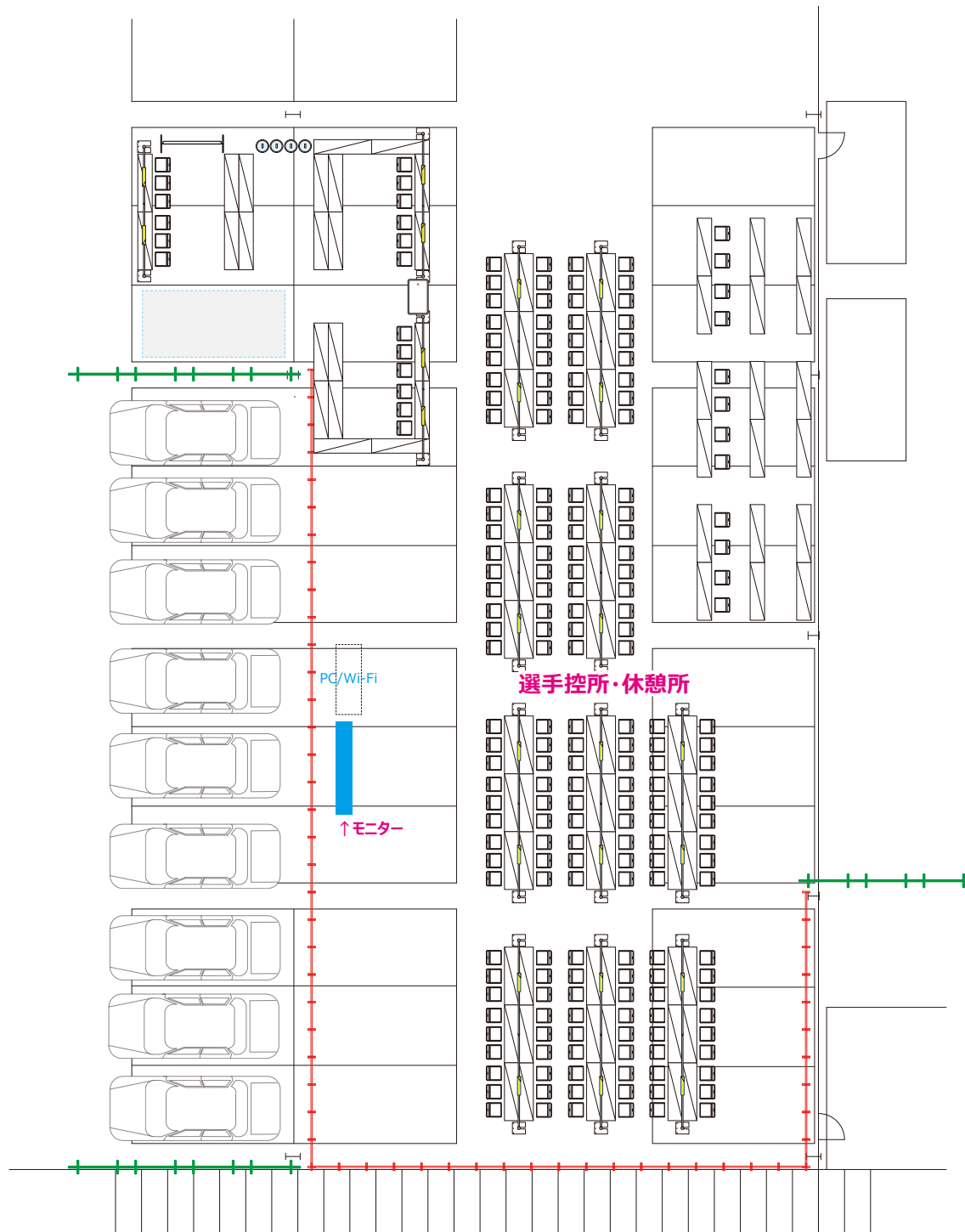

わたSHIGA輝く国スポ

諸室名称	おもてなし・ドリンクコーナー	24
	弁当引換所	25
	宅配便受付所	26

競技名
ボウリング競技(本大会)

特記事項 S=1/100

No	品名・規格	数量	調達方法
1	【おもてなし・ドリンクコーナー】		
2	テーブル	16 台	レンタル
3	椅子	12 脚	レンタル
4	蛍光灯吊りフレーム	4 式	レンタル
5	フロアライト	4 本	レンタル
6	電気工事	1 式	工事
7	ドブツケ	1 台	レンタル
8	ゴミ箱	4 個	レンタル
9	手押し台車	1 台	レンタル
10	ブルーシート	1 枚	レンタル
11	ウォーターサーバー	1 台	レンタル
12			
13	【弁当引換所】		
14	テーブル	6 台	レンタル
15	椅子	6 脚	レンタル
16	蛍光灯吊りフレーム	2 式	レンタル
17	フロアライト	2 本	レンタル
18	電気工事	1 式	工事
19	ホワイトボード	1 台	レンタル
20			
21	【宅配便受付所】		
22	テーブル	4 台	レンタル
23	椅子	6 脚	レンタル
24			
25			
26			
27			
28			
29			
30			

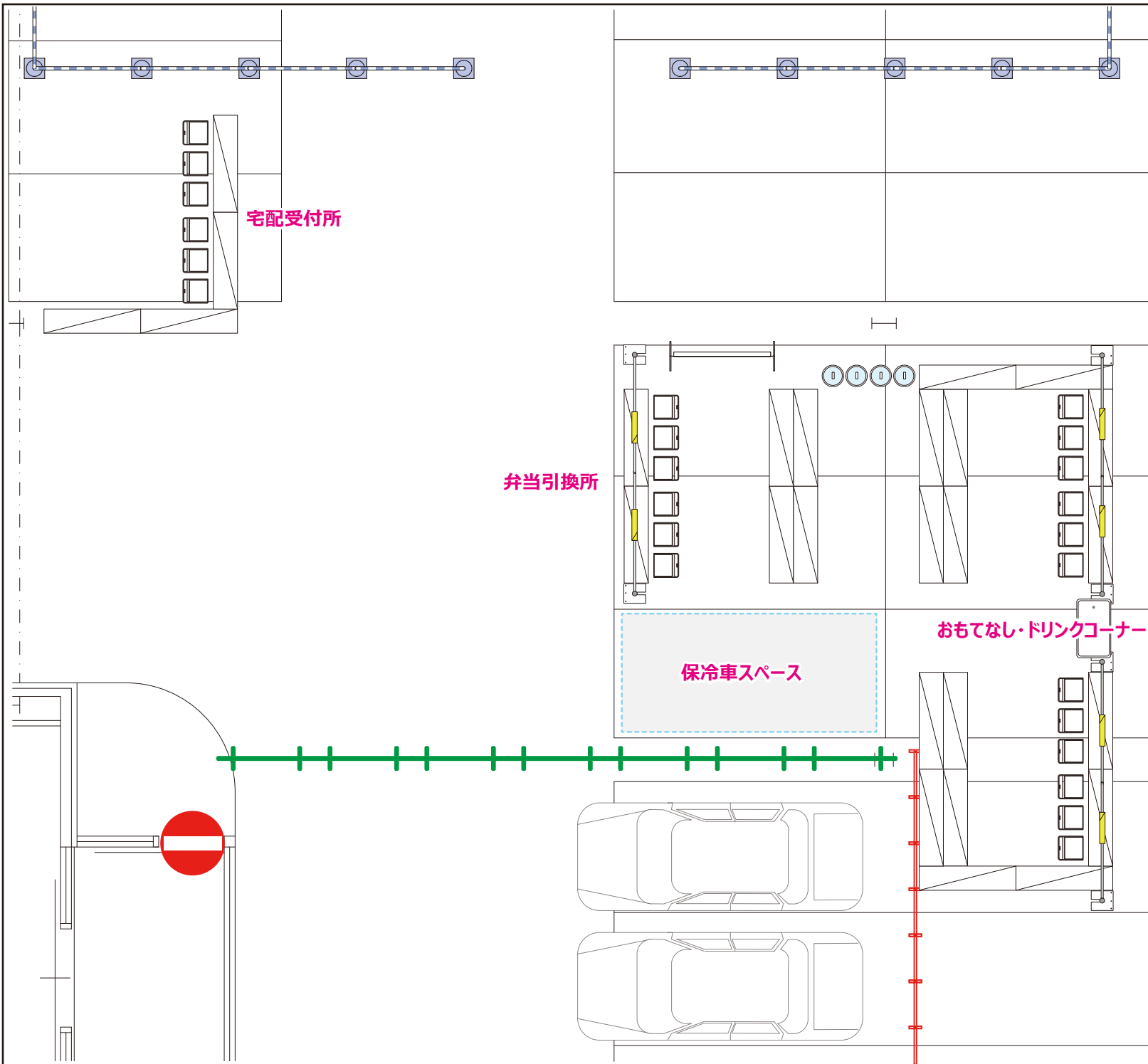

わたSHIGA輝く国スポ

諸室名称 3階立駐内売店ブース (おもてなSHIGAエリア) 27

競技名 ボウリング競技(本大会)

特記事項 S=1/80

No	品名・規格	数量	調達方法
1	テーブル	18 台	レンタル
2	椅子	12 脚	レンタル
3	消火器	3 台	レンタル
4	蛍光灯吊りフレーム	2 式	レンタル
5	フロアライト	2 本	レンタル
6	電気工事	1 式	工事
7			
8			
9			
10			
11			
12			
13			
14			
15			
16			
17			
18			
19			
20			
21			
22			
23			
24			
25			
26			
27			
28			
29			
30			

3階立駐内売店ブース

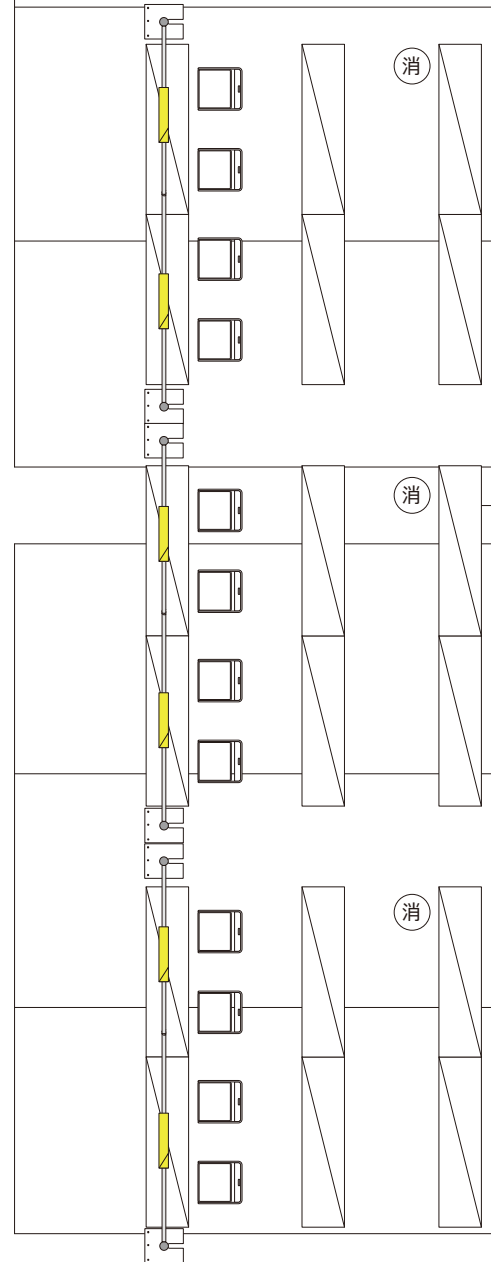

わたSHIGA輝く国スポ

諸室名称 消防警備本部 28

競技名 ボウリング競技(本大会)

特記事項 S=1/50

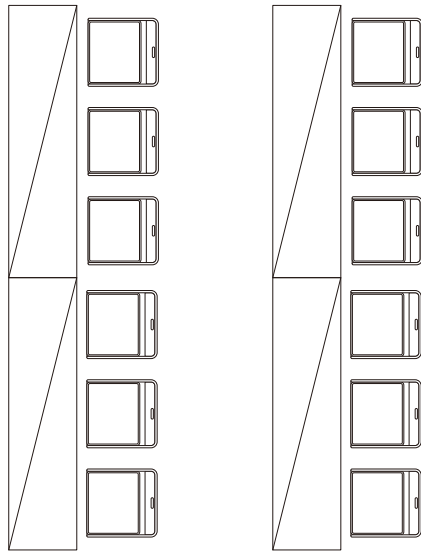

消防警備本部

No	品名・規格	数量	調達方法
1	テーブル	4台	レンタル
2	椅子	12脚	レンタル
3			
4			
5			
6			
7			
8			
9			
10			
11			
12			
13			
14			
15			
16			
17			
18			
19			
20			
21			
22			
23			
24			
25			
26			
27			
28			
29			
30			

わたSHIGA輝く国スポ

諸室名称	競技会係員等控所	29
------	----------	----

競技名	ボウリング競技(本大会)	
-----	--------------	--

特記事項	S=1/80	
------	--------	--

No	品名・規格	数量	調達方法
1	テーブル	20 台	レンタル
2	椅子	60 脚	レンタル
3			
4			
5			
6			
7			
8			
9			
10			
11			
12			
13			
14			
15			
16			
17			
18			
19			
20			
21			
22			
23			
24			
25			
26			
27			
28			
29			
30			

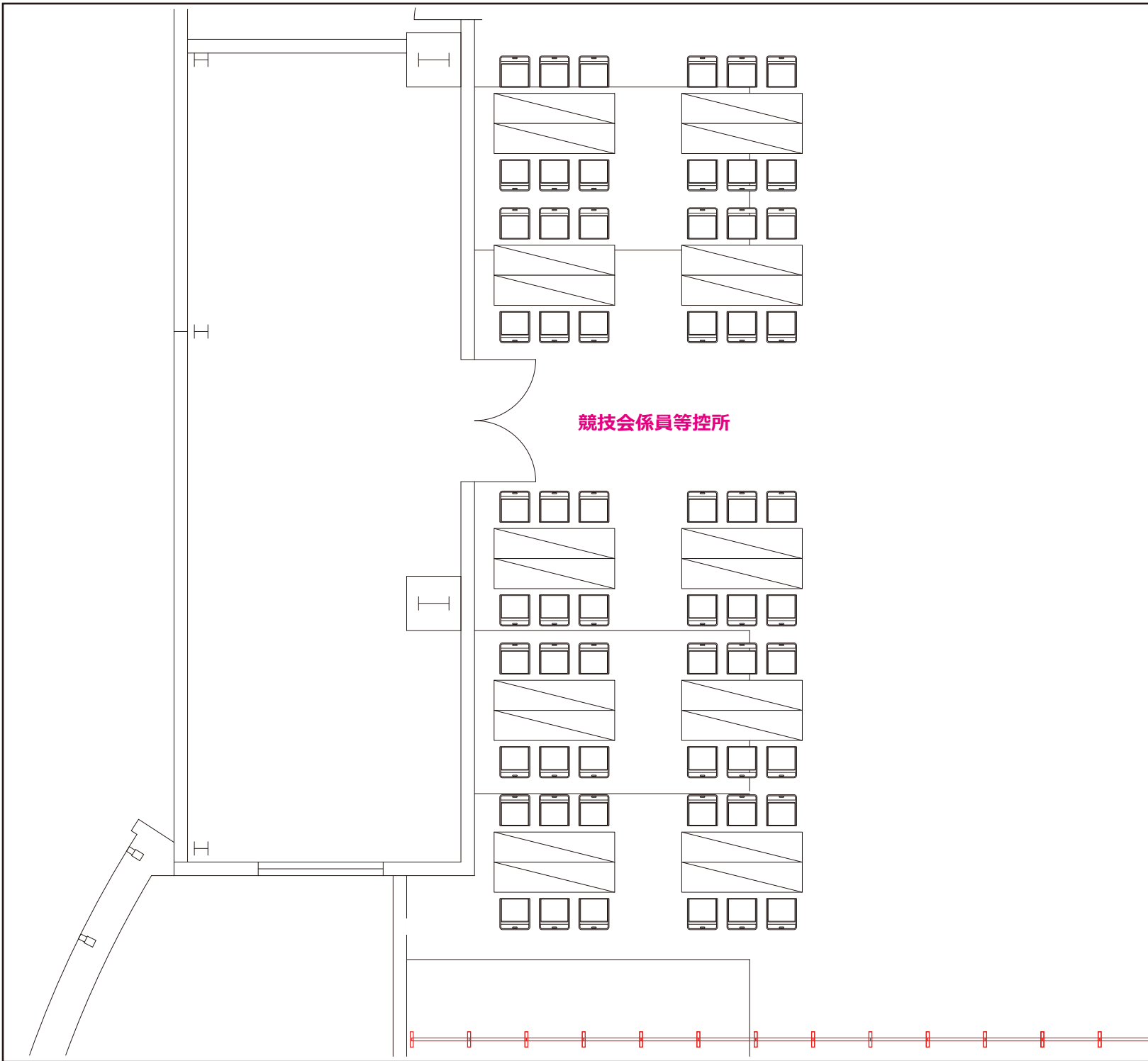

わたSHIGA輝く国スポ

諸室名称 環境美化係員控所 30

競技名 ボウリング競技(本大会)

特記事項 S=1/50

No	品名・規格	数量	調達方法
1	テーブル	4台	レンタル
2	椅子	12脚	レンタル
3	ホワイトボード	1台	レンタル
4	傘立てスタンド(30本)	4台	レンタル
5	消火器	4台	レンタル
6	工場扇風機	4台	レンタル
7			
8			
9			
10			
11			
12			
13			
14			
15			
16			
17			
18			
19			
20			
21			
22			
23			
24			
25			
26			
27			
28			
29			
30			

環境美化係員詰所

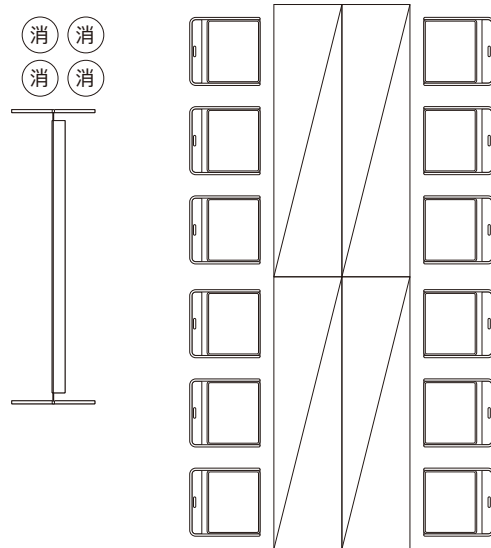
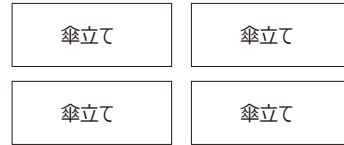

わたSHIGA輝く国スポ

諸室名称
ゴミ集積所 31

競技名
ボウリング競技(本大会)

特記事項 S=1/100

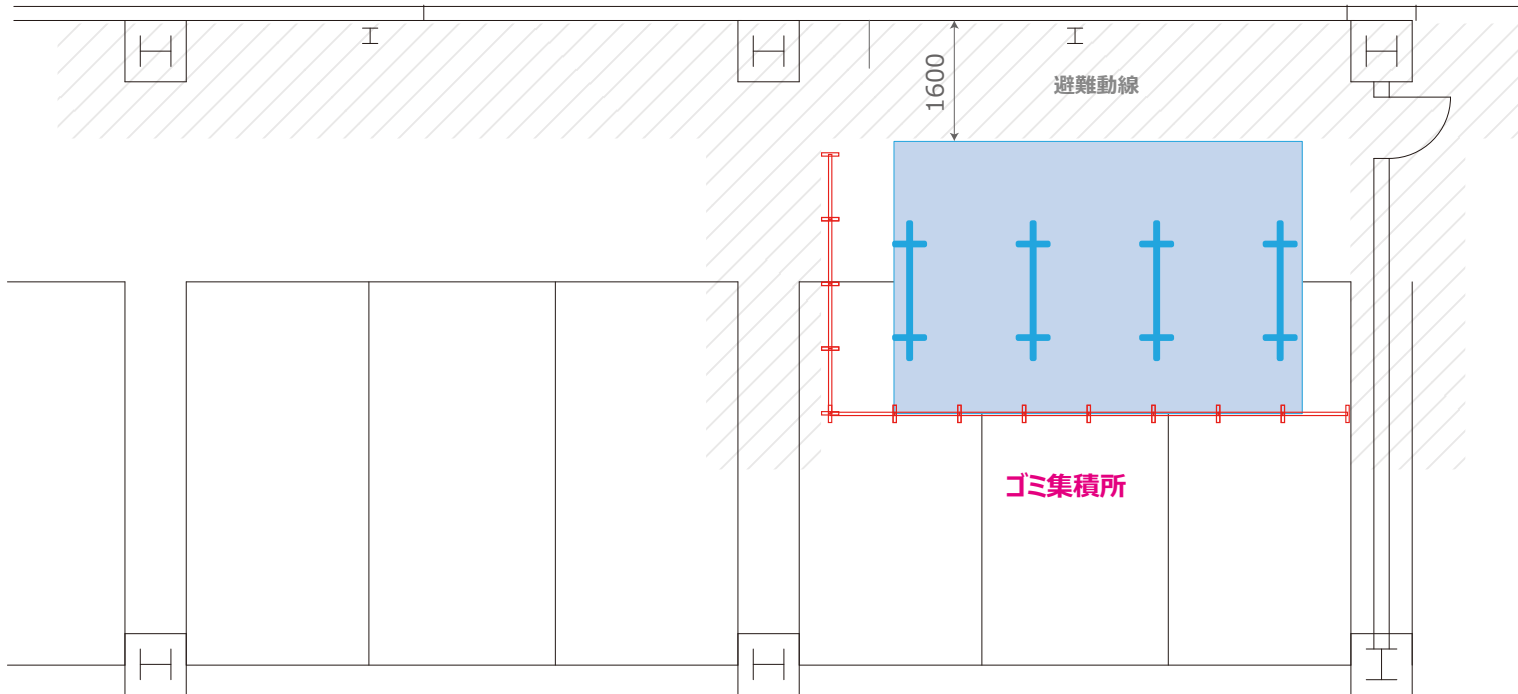

No	品名・規格	数量	調達方法
1	ブルーシート	1 枚	レンタル
2	EZパネル	12 枚	レンタル
3	イレクターフェンス	4 枚	レンタル
4			
5			
6			
7			
8			
9			
10			
11			
12			
13			
14			
15			
16			
17			
18			
19			
20			
21			
22			
23			
24			
25			
26			
27			
28			
29			
30			

わたSHIGA輝く国スポ

諸室名称	ドーピングルーム 輸送本部/控室	32
------	---------------------	----

競技名	ボウリング競技(本大会)	
-----	--------------	--

特記事項	S=1/100	
------	---------	--

No	品名・規格	数量	調達方法
1	EZパネル	15 枚	レンタル
2	青スクリーンパーテーション	5 枚	レンタル
3	テーブル	12 台	既存
4	椅子	24 台	既存
5			
6			
7			
8			
9			
10			
11			
12			
13			
14			
15			
16			
17			
18			
19			
20			
21			
22			
23			
24			
25			
26			
27			
28			
29			
30			

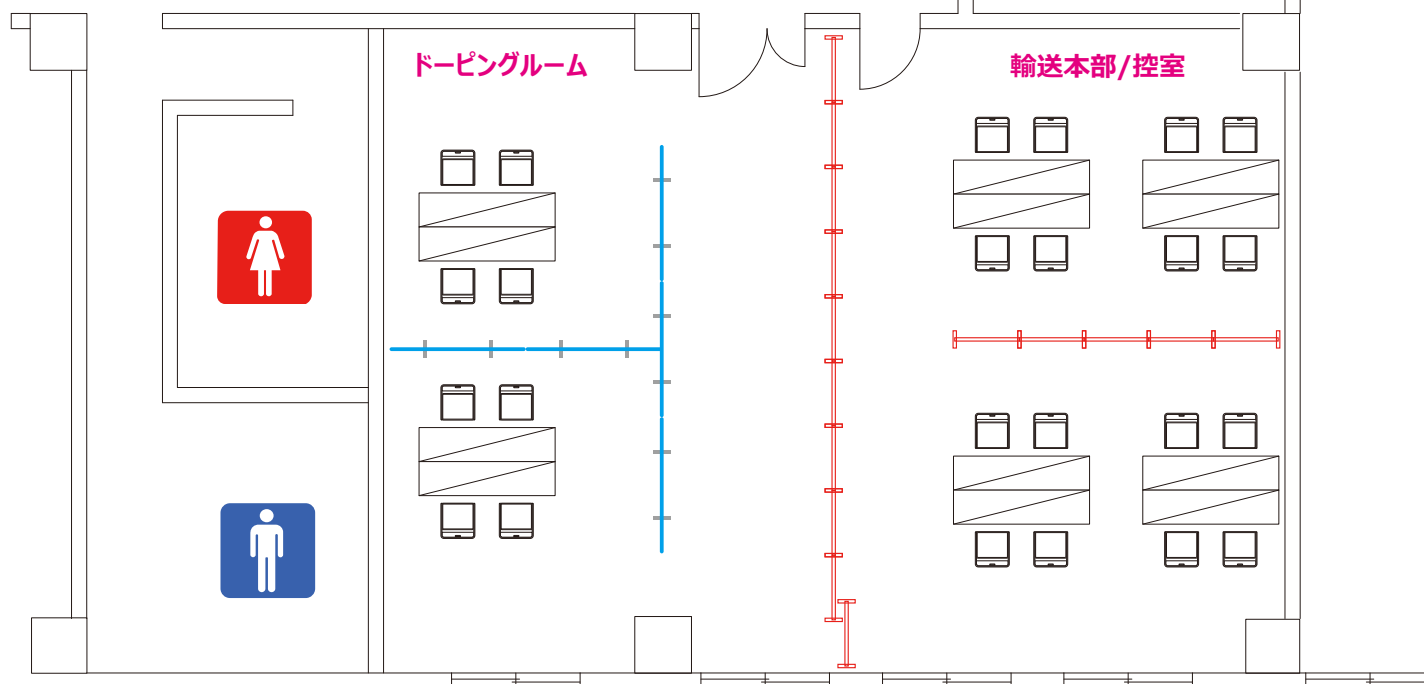
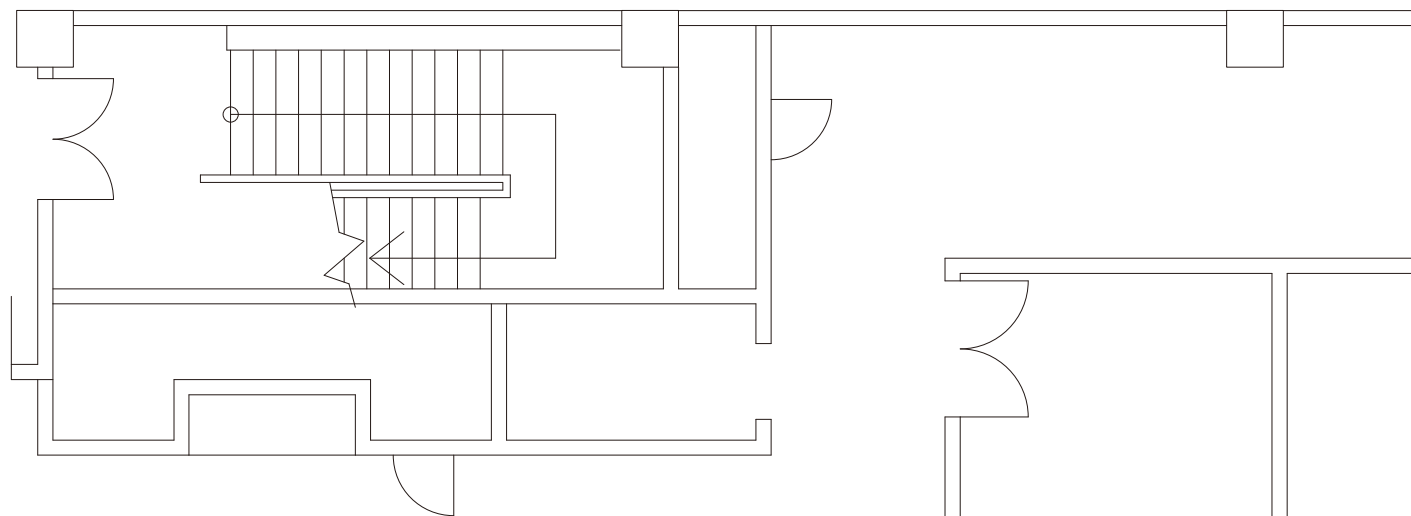

わたSHIGA輝く国スポ

諸室名称 更衣室(男子/女子)
トレーナー室 33

競技名 ボウリング競技(本大会)

特記事項 S=1/200

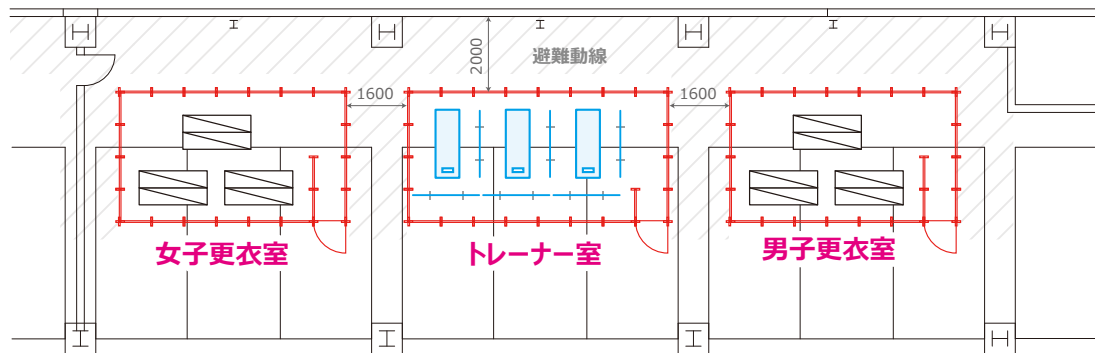

No	品名・規格	数量	調達方法
1	EZパネル	70 枚	レンタル
2	EZ用ドアパネル	3 枚	レンタル
3	テーブル	12 台	レンタル
4	診察台(まくら付)	3 台	レンタル
5	青スクリーンパーテーション	6 枚	レンタル
6	脱衣カゴ(2段 キャスター付)	3 台	レンタル
7			
8			
9			
10			
11			
12			
13			
14			
15			
16			
17			
18			
19			
20			
21			
22			
23			
24			
25			
26			
27			
28			
29			
30			

わたSHIGA輝く国スポ

諸室名称 監督会議会場 34

競技名 ボウリング競技(本大会)

特記事項 S=1/100

No	品名・規格	数量	調達方法
1	机 (既存)	41 本	既存
2	椅子 (既存)	71 本	既存
3	ワイヤレスアンプ	1 台	レンタル
4	司会者台	1 台	レンタル
5	卓上マイクスタンド	1 本	レンタル
6			
7			
8			
9			
10			
11			
12			
13			
14			
15			
16			
17			
18			
19			
20			
21			
22			
23			
24			
25			
26			
27			
28			
29			
30			

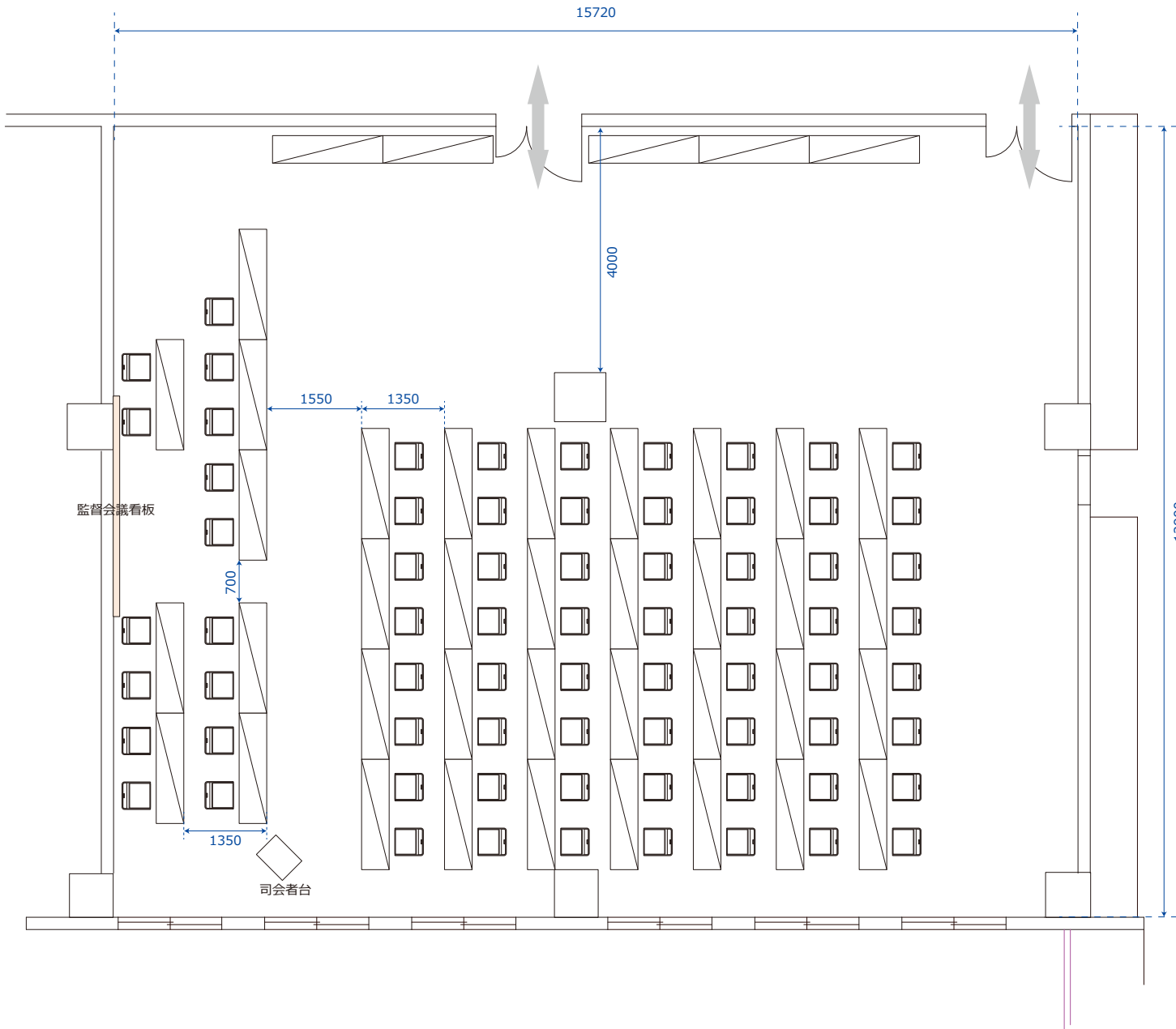

わたSHIGA輝く国スポ

諸室名称 総合案内所 35

競技名 ボウリング競技(本大会)

特記事項 S=1/50

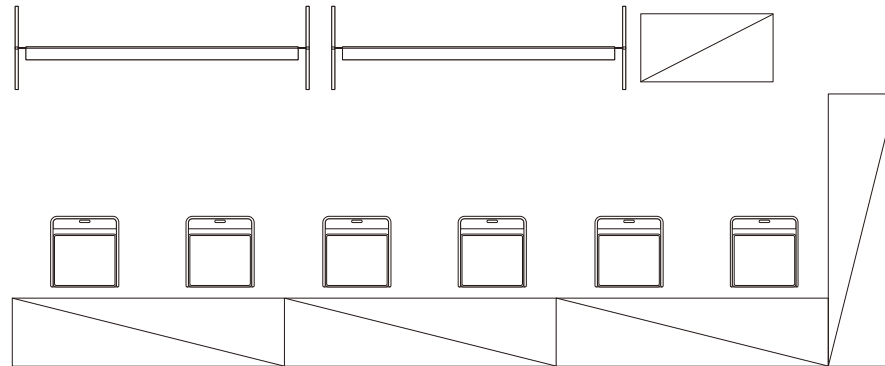

No	品名・規格	数量	調達方法
1	テーブル	4 本	レンタル
2	椅子	6 本	レンタル
3	ホワイトボード	2 台	レンタル
4	スチール棚 875×450	1 台	レンタル
5	ドラムコード	1 台	レンタル
6	ブックスタンド	4 台	レンタル
7	バックボード	1 台	持ち込み
8	液晶モニター 32インチ	1 台	レンタル
9	ノートパソコン	1 台	レンタル
10	HDMIケーブル	1 本	レンタル
11			
12			
13			
14			
15			
16			
17			
18			
19			
20			
21			
22			
23			
24			
25			
26			
27			
28			
29			
30			

屋外売店ブース

- ・四方幕
- ・ウエイト
- ・テーブル(W1500×D450) ×8
- ・椅子 ×4
- ・消火器 ×1
- ・ドラムコード 1式
- ・電気配線敷設 1式

屋外売店ブース
3m×6mテント

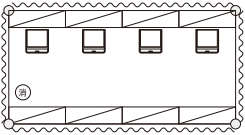

屋外売店ブース
3m×6mテント

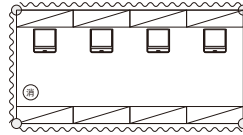

屋外売店ブース
3m×6mテント

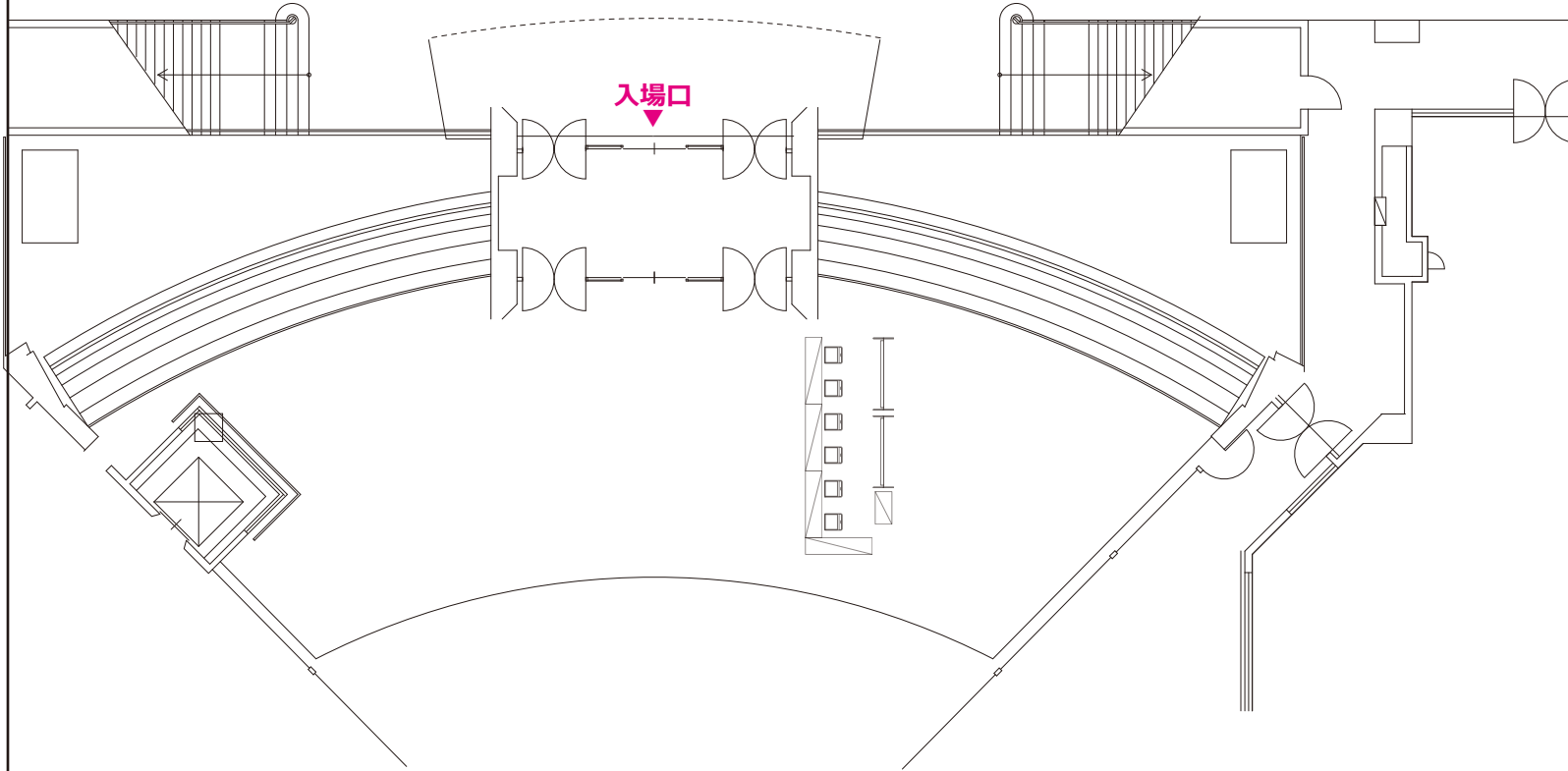
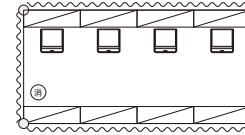

わたSHIGA輝く国スポ

諸室名称	屋外売店ブース (おもてなSHIGAエリア)	36
------	---------------------------	----

競技名	ボウリング競技(本大会)	
-----	--------------	--

特記事項	S=1/200	
------	---------	--

No	品名・規格	数量	調達方法
1	3m×6mテント	3張	レンタル
2	机(w1500×d450)	24台	レンタル
3	椅子	12脚	レンタル
4	消火器	3台	レンタル
5	ドラムコード	3テント分	
6	電気配線敷設	3テント分	
7			
8			
9			
10			
11			
12			
13			
14			
15			
16			
17			
18			
19			
20			
21			
22			
23			
24			
25			
26			
27			
28			
29			
30			

わたSHIGA輝く国スポ

諸室名称 屋内売店ブース
(おもてなSHIGAエリア) 37

競技名 ボウリング競技(本大会)

特記事項 S=1/200

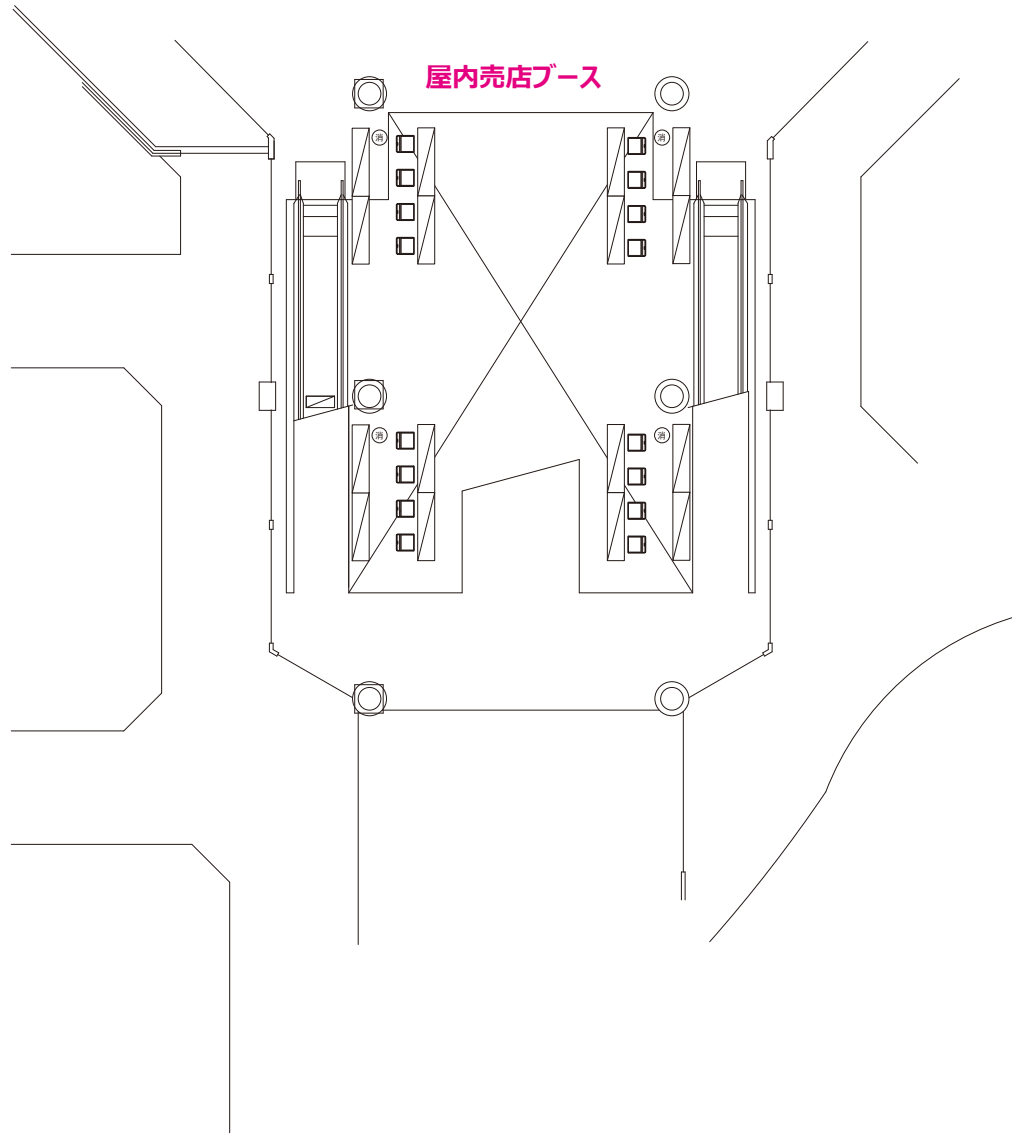

No	品名・規格	数量	調達方法
1	テーブル	16台	レンタル
2	椅子	16脚	レンタル
3	消火器	4台	レンタル
4			
5			
6			
7			
8			
9			
10			
11			
12			
13			
14			
15			
16			
17			
18			
19			
20			
21			
22			
23			
24			
25			
26			
27			
28			
29			
30			

わたSHIGA輝く国スポ

諸室名称 喫煙所	38
-------------	----

競技名 ボウリング競技(本大会)

特記事項	S=1/80
------	--------

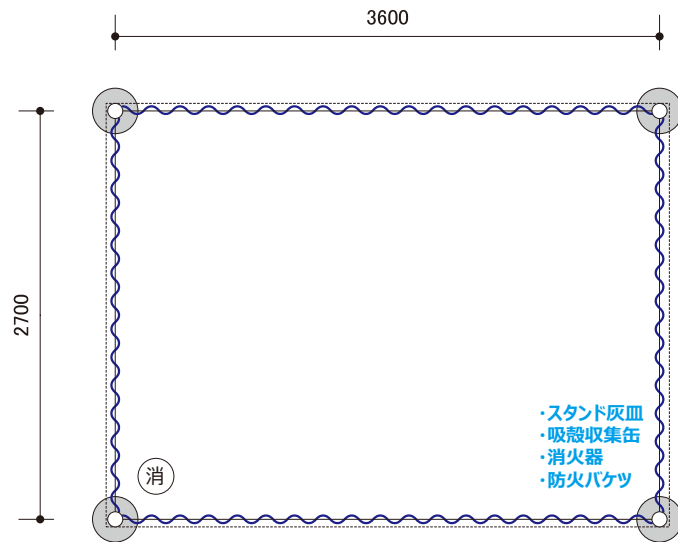

No	品名・規格	数量	調達方法
1	パイプテント (白) 1.5K×2K	1 張	レンタル
2	横幕(白) 1.5K	2 枚	レンタル
3	横幕(白) 2K	1 枚	レンタル
4	スタンド灰皿	2 台	レンタル
5	吸殻収集缶	1 台	レンタル
6	消火器	1 台	レンタル
7	防火バケツ	2 個	レンタル
8	床保護シート	1 式	レンタル
9			
10			
11			
12			
13			
14			
15			
16			
17			
18			
19			
20			
21			
22			
23			
24			
25			
26			
27			
28			
29			
30			

わたSHIGA輝く国スポ

諸室名称 立駐区画整備 39

競技名 ボウリング競技(本大会)

特記事項 S=1/700

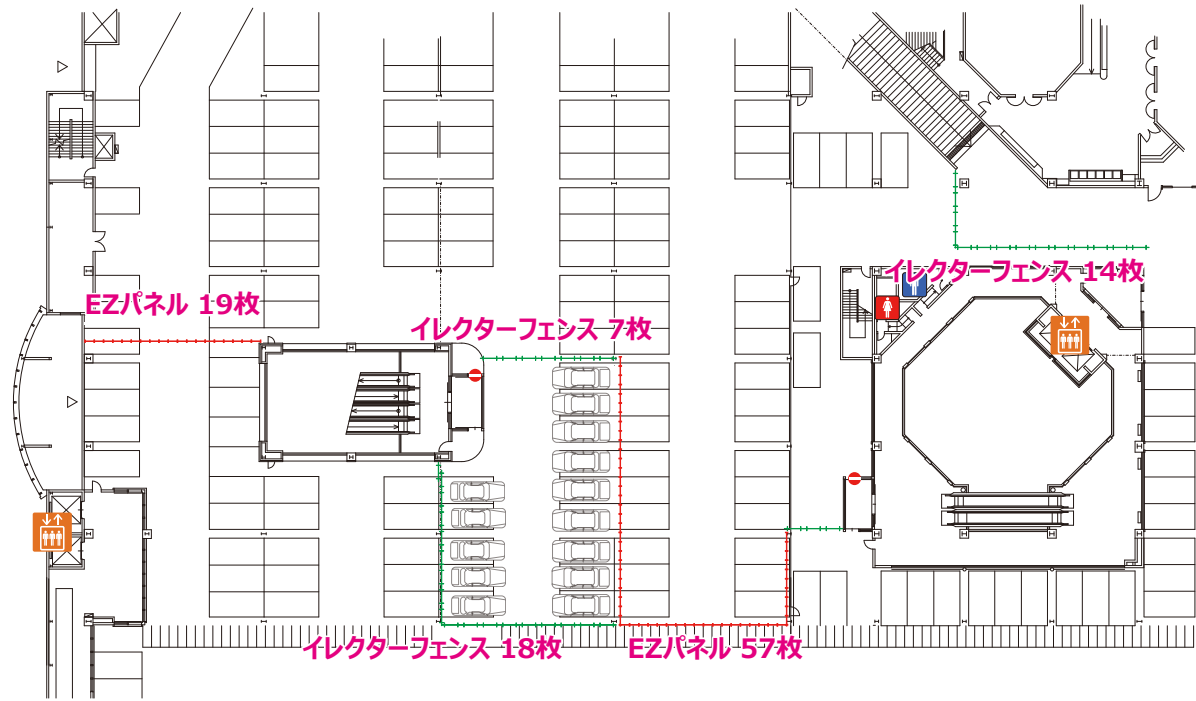

No	品名・規格	数量	調達方法
1	EZパネル	76 枚	レンタル
2	イレクターフェンス	39 枚	レンタル
3			
4			
5			
6			
7			
8			
9			
10			
11			
12			
13			
14			
15			
16			
17			
18			
19			
20			
21			
22			
23			
24			
25			
26			
27			
28			
29			
30			

わたSHIGA輝く国スポ

諸室名称 関係者駐車場	40
----------------	----

競技名 ボウリング競技(本大会)

特記事項

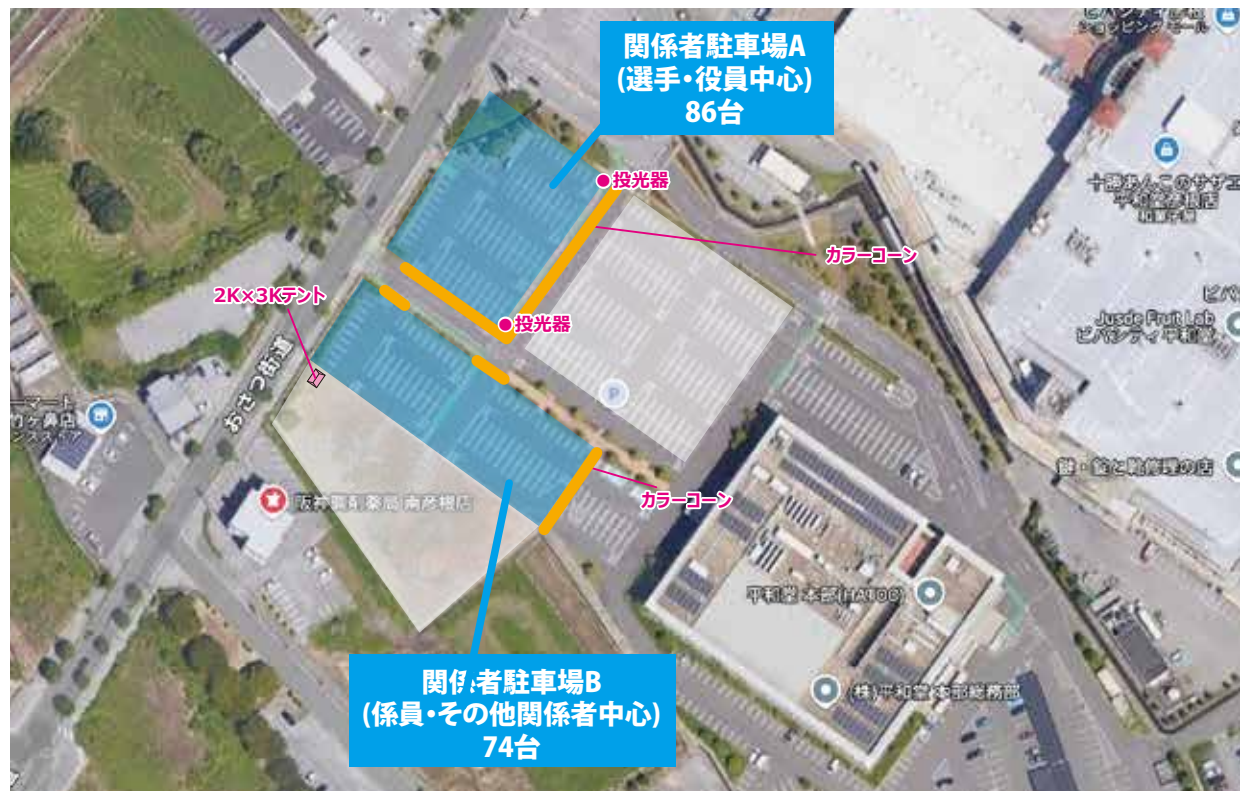

No	品名・規格	数量	調達方法
1	カラコーン (おもり一体型)	70 個	レンタル
2	コーンバー	65 本	レンタル
3	投光器(発電機込み)	2	レンタル
4	テント(白) 2Kx3K	1 張	レンタル
5	横幕(白) 2k	2 枚	レンタル
6	横幕(白) 3k	2 枚	レンタル
7	机	2 台	レンタル
8	椅子	4 脚	レンタル
9	拡声器	1 台	レンタル
10	クーラーボックス 64L	1 台	レンタル
11	カラコーン (おもり一体型)	16 個	レンタル
12	カラコーン用サインボード	16 個	レンタル
13			
14			
15			
16			
17			
18			
19			
20			
21			
22			
23			
24			
25			
26			
27			
28			
29			
30			