

別紙

わたSHIGA輝く国スポ馬術競技会 競技用具（障害物）調達物品一覧



【共通事項】

- ◆ メーカーについては、RUMANN社製、OLAF-PETERSEN社製など、国民スポーツ大会（旧 国民体育大会）馬術競技会での使用実績を有するメーカーであること。



湖国の感動 未来へつなぐ
わたSHIGA輝く国スポ・障スポ
第79回国民スポーツ大会・第24回全国障害者スポーツ大会 2025



1 標準障害物(垂直障害) : 3セット

No.1

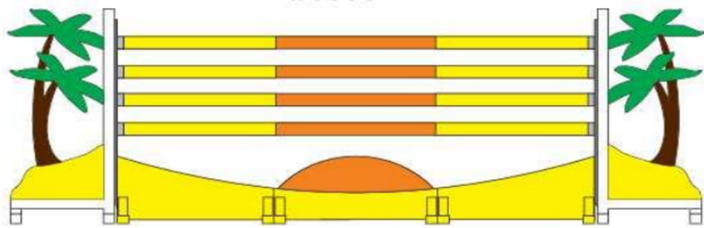

【構成内容】

名称	数量	単位	備考
袖	2	基	
横木	4	本	
構成物	1	式	衝立1(3分割仕様)
付属品①	8	個	カップ(D=18mm)
付属品②	1	組	限界旗(赤1・白1)
予備横木	2	本	
予備構成物	1	式	衝立1

No. 2

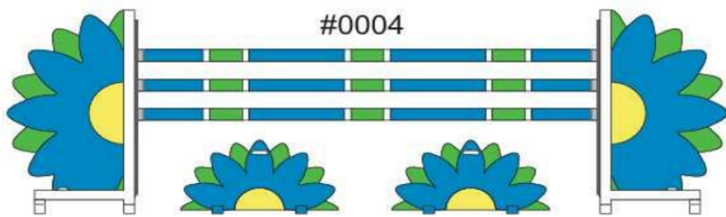

【構成内容】

名称	数量	単位	備考
袖	2	基	
横木	4	本	
構成物	1	式	衝立2
付属品①	8	個	カップ(D=18mm)
付属品②	1	組	限界旗(赤1・白1)
予備横木	2	本	
予備構成物	1	基	衝立1

No. 3



【構成内容】

名称	数量	単位	備考
袖	2	基	
横木	4	本	
構成物	1	式	衝立3
付属品①	8	個	カップ(D=18mm)
付属品②	1	組	限界旗(赤1・白1)
予備横木	2	本	
予備構成物	2	基	衝立2種類/1+1

2 標準障害物(オクサー障害)：3セット

No. 4



【構成内容】

名称	数量	単位	備考
袖	4	基	
横木	6	本	
構成物	1	式	プランク2
付属品①	8	個	カップ(D=18mm)
付属品②	4	個	セフティカップ (D=18mm)
付属品③	2	組	限界旗(赤1・白1)
予備横木	2	本	
予備構成物	1	式	プランク1

No. 5

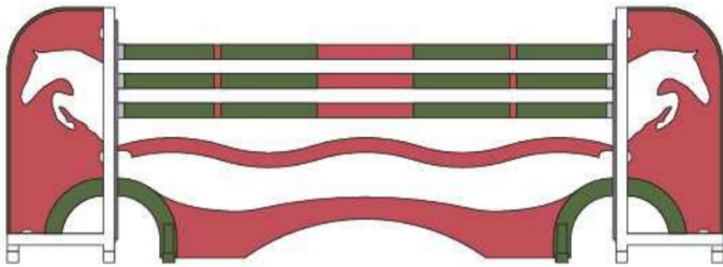

【構成内容】

名称	数量	単位	備考
袖	4	基	
横木	6	本	
構成物	1	式	衝立2、ウエーブプランク3
付属品①	8	個	カップ(D=18mm)
付属品②	4	個	セフティカップ (D=18mm)
付属品③	2	組	限界旗(赤1・白1)
予備横木	2	本	
予備構成物	1	式	衝立1

No. 6

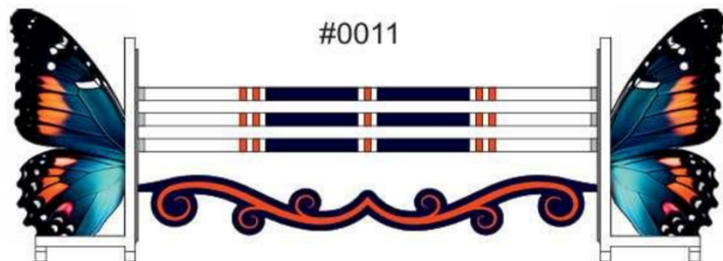

【構成内容】

名称	数量	単位	備考
袖	4	基	
横木	6	本	
構成物	1	式	プランク3
付属品①	8	個	カップ(D=18mm)
付属品②	4	個	セフティカップ (D=18mm)
付属品③	2	組	限界旗(赤1・白1)
予備横木	2	本	
予備構成物	1	式	プランク1

3 標準障害物(御当地絵柄障害)：6セット

No. 7 【忍者／彦根城障害】



【構成内容】

名称	数量	単位	備考
袖	2	基	
横木	4	本	
構成物	1	式	衝立2
付属品①	8	個	カップ(D=18mm)
付属品②	1	組	限界旗(赤1・白1)
予備横木	2	本	
予備構成物	1	式	衝立2種類/1+1

No. 8 【信楽焼障害】

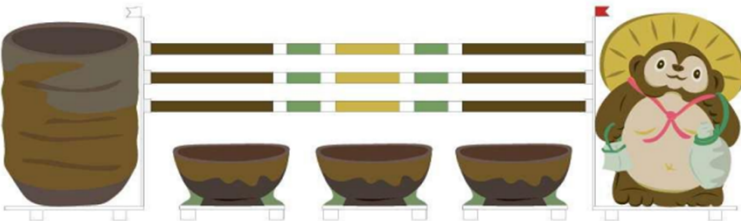

【構成内容】

名称	数量	単位	備考
袖	2	基	
横木	4	本	
構成物	1	式	衝立3
付属品①	8	個	カップ(D=18mm)
付属品②	2	組	限界旗(赤1・白1)
予備横木	2	本	
予備構成物	1	式	衝立2

No. 9 【飛び出し坊や障害】



【構成内容】

名称	数量	単位	備考
袖	2	基	
横木	4	本	
構成物	1	式	プランク3
付属品①	8	個	カップ(D=18mm)
付属品②	2	組	限界旗(赤1・白1)
予備横木	2	本	
予備構成物	1	式	プランク2

3 標準障害物(御当地絵柄障害)：6セット

No.10 【彦根城障害】

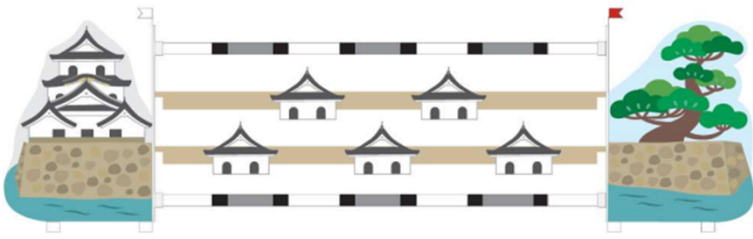

【構成内容】

名称	数量	単位	備考
袖	2	基	
横木	4	本	
構成物	1	式	プランク4
付属品①	8	個	カップ(D=18mm)
付属品②	1	組	限界旗(赤1・白1)
予備横木	2	本	
予備構成物	1	式	プランク2

No.11 【大鯰障害】

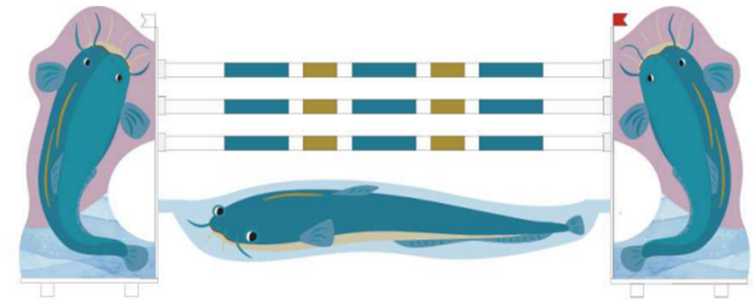

【構成内容】

名称	数量	単位	備考
袖	2	基	
横木	4	本	
構成物	1	式	プランク1
付属品①	8	個	カップ(D=18mm)
付属品②	2	組	限界旗(赤1・白1)
予備横木	2	本	
予備構成物	1	式	プランク1

No.12 【琵琶湖／浮御堂／琵琶湖大橋障害】

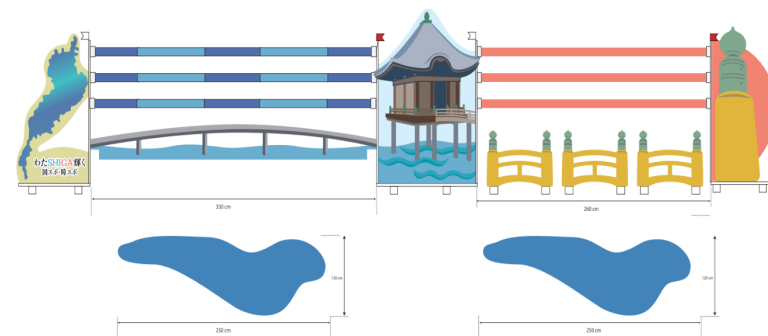

【構成内容】

名称	数量	単位	備考
袖	3	基	
横木①	4	本	L=3.5m
横木②	4	本	L=2.6m
構成物①	1	式	プランク1
構成物②	1	式	プランク3
構成物③	2	基	リハポール 1.2m*2.5m
付属品①	16	個	カップ(D=18mm)
付属品②	4	組	限界旗(赤2・白2)
予備横木	4	本	3.5m×2, 2.6m×2
予備構成物	1	式	プランク1、 プランク3

4 コンビネーション障害物(トリプル障害)：2セット

No.13



【構成内容】

名称	数量	単位	備考
袖	10	基	
横木	14	本	
構成物	1	式	ゲート3、プランク3
付属品①	30	個	カップ(D=18mm)
付属品②	6	個	セフティカップ°(D=18mm)
付属品③	5	組	限界旗(赤1・白1)
予備横木	2	本	
予備構成物	1	式	ゲート1、プランク3

No.14

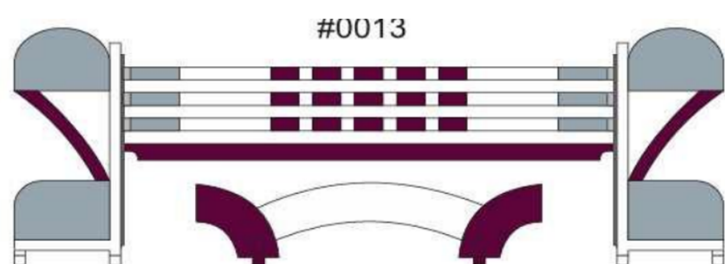

【構成内容】

名称	数量	単位	備考
袖	10	基	
横木	14	本	
構成物	1	式	衝立3、プランク3
付属品①	30	個	カップ(D=18mm)
付属品②	6	個	セフティカップ°(D=18mm)
付属品③	5	組	限界旗(赤1・白1)
予備横木	2	本	
予備構成物	1	式	衝立1、プランク3

5 コンビネーション障害物(ダブル障害)：2セット

No.15

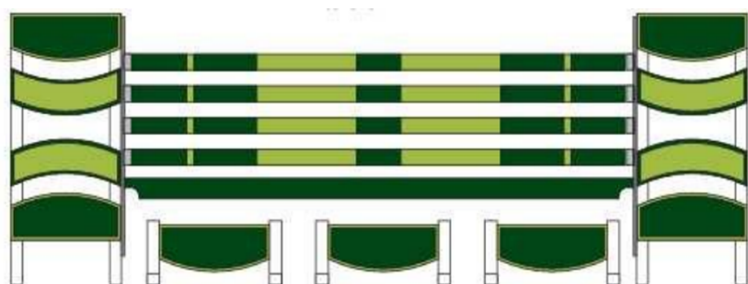

【構成内容】

名称	数量	単位	備考
袖	6	基	
横木	10	本	
構成物	1	式	衝立6、プランク4
付属品①	16	個	カップ(D=18mm)
付属品②	4	個	セフティカップ°(D=18mm)
付属品③	3	組	限界旗(赤1・白1)
予備横木	2	本	
予備構成物	1	式	衝立2、プランク2

No.16

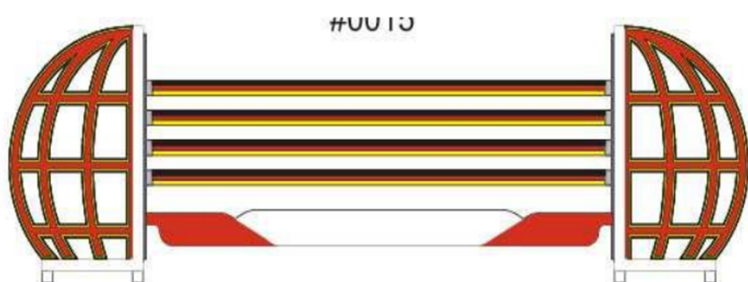

【構成内容】

名称	数量	単位	備考
袖	6	基	
横木	10	本	
構成物	1	式	プランク4
付属品①	16	個	カップ(D=18mm)
付属品②	4	個	セフティカップ°(D=18mm)
付属品③	3	組	限界旗(赤1・白1)
予備横木	2	本	
予備構成物	1	式	プランク2

6 特殊障害物(箱障害) : 1セット

No.17

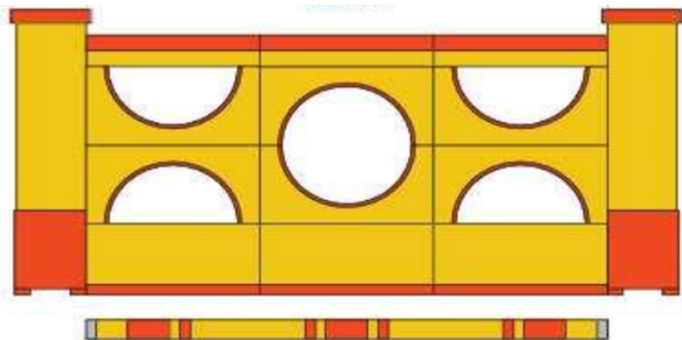

【構成内容】

名称	数量	単位	備考
袖	2	基	レール付き
横木	3	本	L=3.0m
構成物	1	式	ゲート3、プランク3
付属品①	8	個	カップ(D=18mm)
付属品②	1	組	限界旗(赤1・白1)
予備横木	2	本	
予備構成物	1	式	構成パーツの予備必要数

7 特殊障害物(水濠障害) : 1セット

No.18

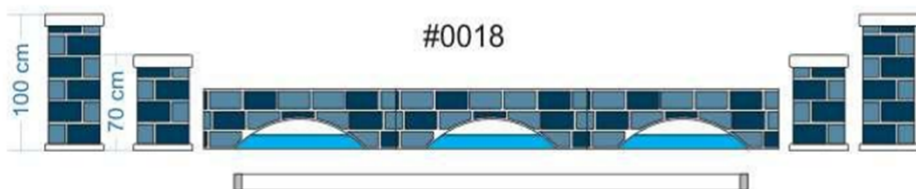

【構成内容】

名称	数量	単位	備考
水濠	1	基	3.0m×4.0m
横木	3	本	L=4.0m
構成物①	1	式	踏切用衝立(150cm×3)
構成物②	1	式	エレメント4(大2・小2)
付属品①	1	式	着地板バンド
付属品②	1	式	着地板粘土(必要数)
付属品③	6	個	セフティカップ(D=18mm)
付属品④	2	組	ロング 限界旗(赤2・白2)
予備横木	1	本	
予備構成物	1	式	踏切用衝立2 (中央部1+両端部1)
予備付属品	1	式	着地板粘土

8 特殊障害物(ダービー障害) : 1セット

No.19



【構成内容】

名称	数量	単位	備考
袖	2	基	
横木	5	本	
構成物	1	式	衝立3
付属品①	10	個	カップ(D=18mm)
付属品②	1	組	限界旗(赤1・白1)
予備横木	2	本	
予備構成物	1	式	衝立1

9 特殊障害物(ダービー-コンビネーション障害)：1セット

No.20

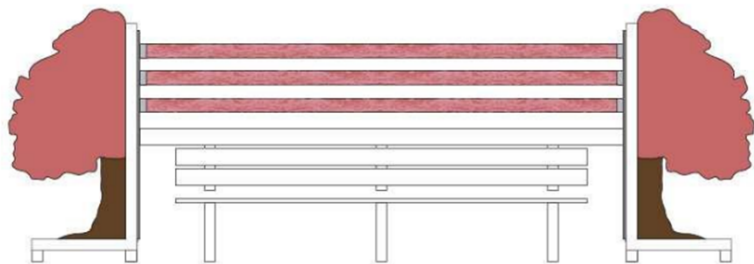

【構成内容】

名称	数量	単位	備考
袖	4	基	
横木	8	本	
構成物	1	式	プランクゲート2、ベンチ2、竹柵4
付属品①	16	個	カップ(D=18mm)
付属品②	2	組	限界旗(赤1・白1)
予備横木	2	本	
予備構成物	1	式	プランクゲート1、ベンチ1、竹柵1

10 特殊障害物(ダービー障害)：2セット

No.21

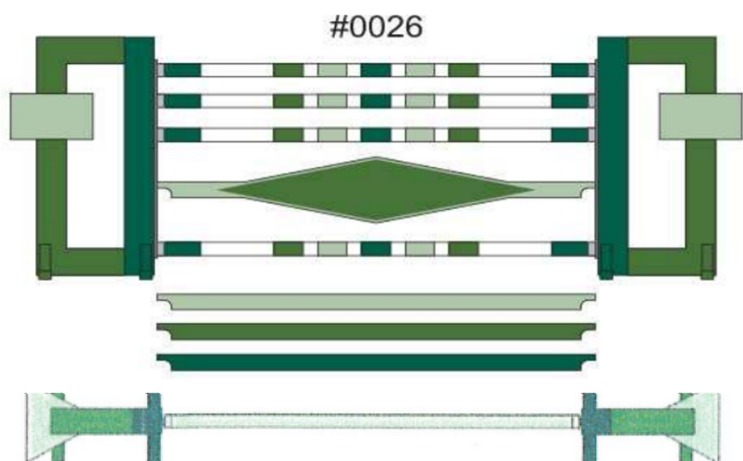

【構成内容】

名称	数量	単位	備考
袖	2	基	
横木	6	本	L=2.7m 各色2本(2本×3色)
構成物	1	式	ゲート1、プランク9(各色3)
付属品①	10	個	カップ(D=18mm)
付属品②	1	組	限界旗(赤1・白1)
予備横木	2	本	
予備構成物	1	式	ゲート1、プランク3(各色1)

No.22

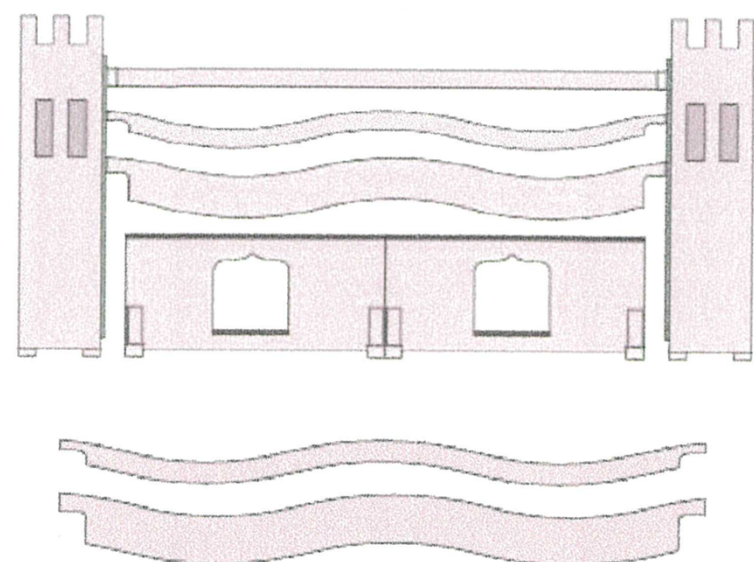

【構成内容】

名称	数量	単位	備考
袖	2	基	
横木	4	本	L=2.7m
構成物	1	式	衝立1、ウェーブプランク(大3・小3)
付属品①	10	個	カップ(D=18mm)
付属品②	1	組	限界旗(赤1・白1)
予備横木	2	本	
予備構成物	1	式	衝立1、ウェーブプランク(大1・小1)

11 障害構成物(リバプール)：1式(3基)

No.23-1



【構成内容】

名称	数量	単位	備考
リバプール	1	基	1.4m×3.0m

No.23-2



【構成内容】

名称	数量	単位	備考
リバプール	1	基	1.0m×3.0m

No.23-3



【構成内容】

名称	数量	単位	備考
リバプール	1	基	Φ130cm

12 障害構成物(限界標記)：40組

No.24

【構成内容】

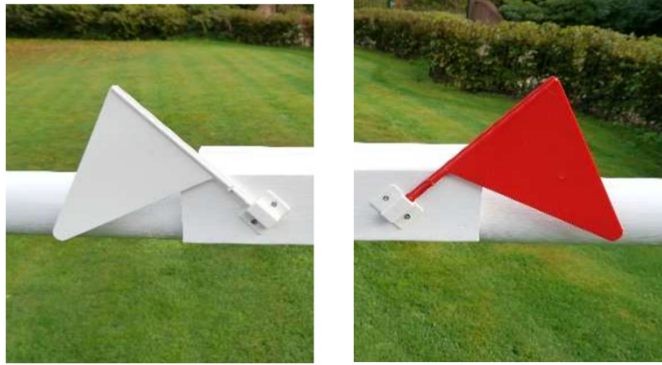

名称	数量	単位	備考
限界標記	40	組	赤：20組 白：20組 アダプター付き

13 障害構成物(閉鎖用標記)：10組

No.25

【構成内容】



名称	数量	単位	備考
閉鎖用標記	10	セット	標記を含む

14 障害構成物(練習・競技用袖)：4組

No.26

【構成内容】

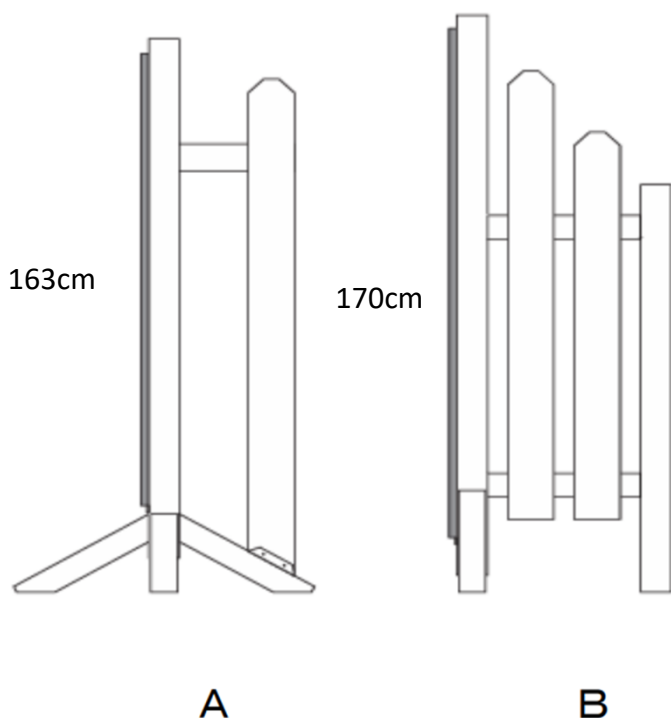

名称	数量	単位	備考
袖	4	組	Alu.製/白色 A：2組(4基) B：2組(4基)

15 障害構成物(練習用・予備用横木) : 30本

No.27

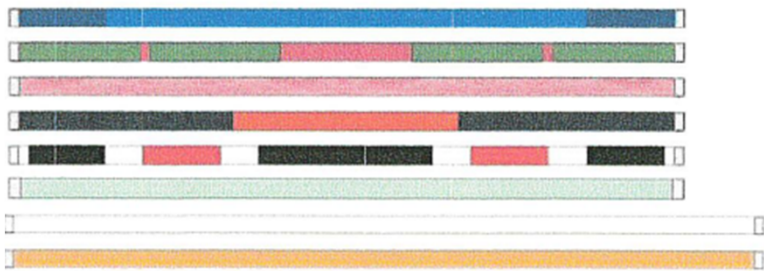

【構成内容】

名称	数量	単位	備考
横木	30	本	Φ9.5m、クソット仕様 L=3.5m、L=4.0m ※購入障害物に対応し、 配色は互換性のある もの ※本数内訳は、契約後 に調整

16 障害構成物(セフティカップ) : 30個

No.28



【構成内容】

名称	数量	単位	備考
セフティカップ	30	個	D=18mm/24mm仕様 FEI公認

17 障害構成物(ノーマルカップ) : 60個

No.29



【構成内容】

名称	数量	単位	備考
ノーマルカップ	60	個	D=18mm/20mm仕様 FEI公認

18 その他 ※過去に国スポ・国体での使用実績があるもの

No.29 コース設営用棒尺 No.30 コース全距離測定器

数量	単位	備考
12	本	折畳み式 L=2.0m

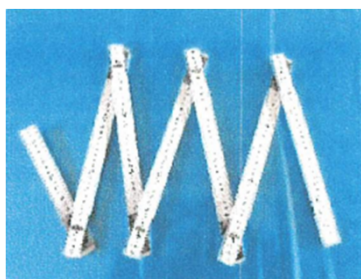

数量	単位	備考
1	基	ポータブル型/軽量 車輪部分が小さくないもの

No.31 障害物用補修用塗料

数量	単位	備考
1	式	各色