

わたSHIGA輝く国スポ・障スポ

諸室名称 観客席	☆
-------------	---

競技名 ボウリング競技(リハ大会)
----------------------

特記事項 S=1/10



× 3セット

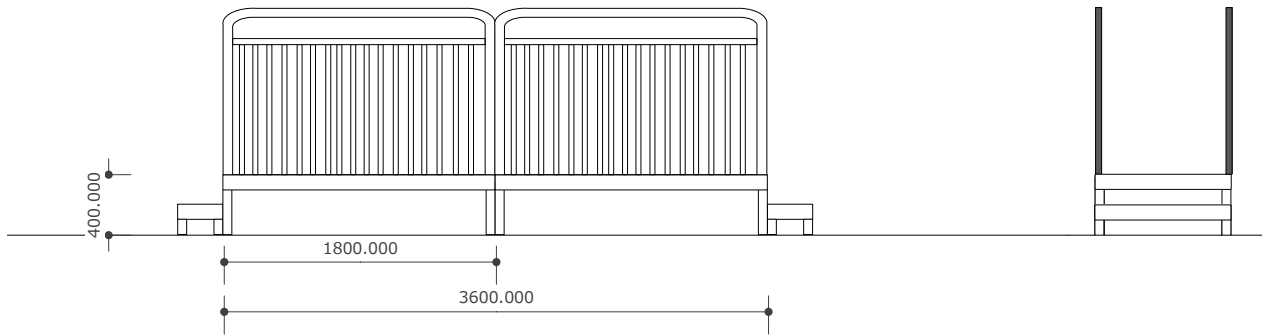

No	品名・規格	数量	調達方法
1	ステージシステム	6台	レンタル
2	ステージシステム ステップ	6台	レンタル
3	ガードレール	12台	レンタル
4			
5			
6			
7			
8			
9			
10			
11			
12			
13			
14			
15			
16			
17			
18			
19			
20			
21			
22			
23			
24			
25			
26			
27			
28			
29			
30			

# わたSHIGA輝く国スポ・障スポ

諸室名称 JBC役員控所 1

競技名 ボウリング競技(リ八大会)

特記事項 S=1/80

既存備品数量  
机 (1800×450) ×18本  
折畳椅子×60脚

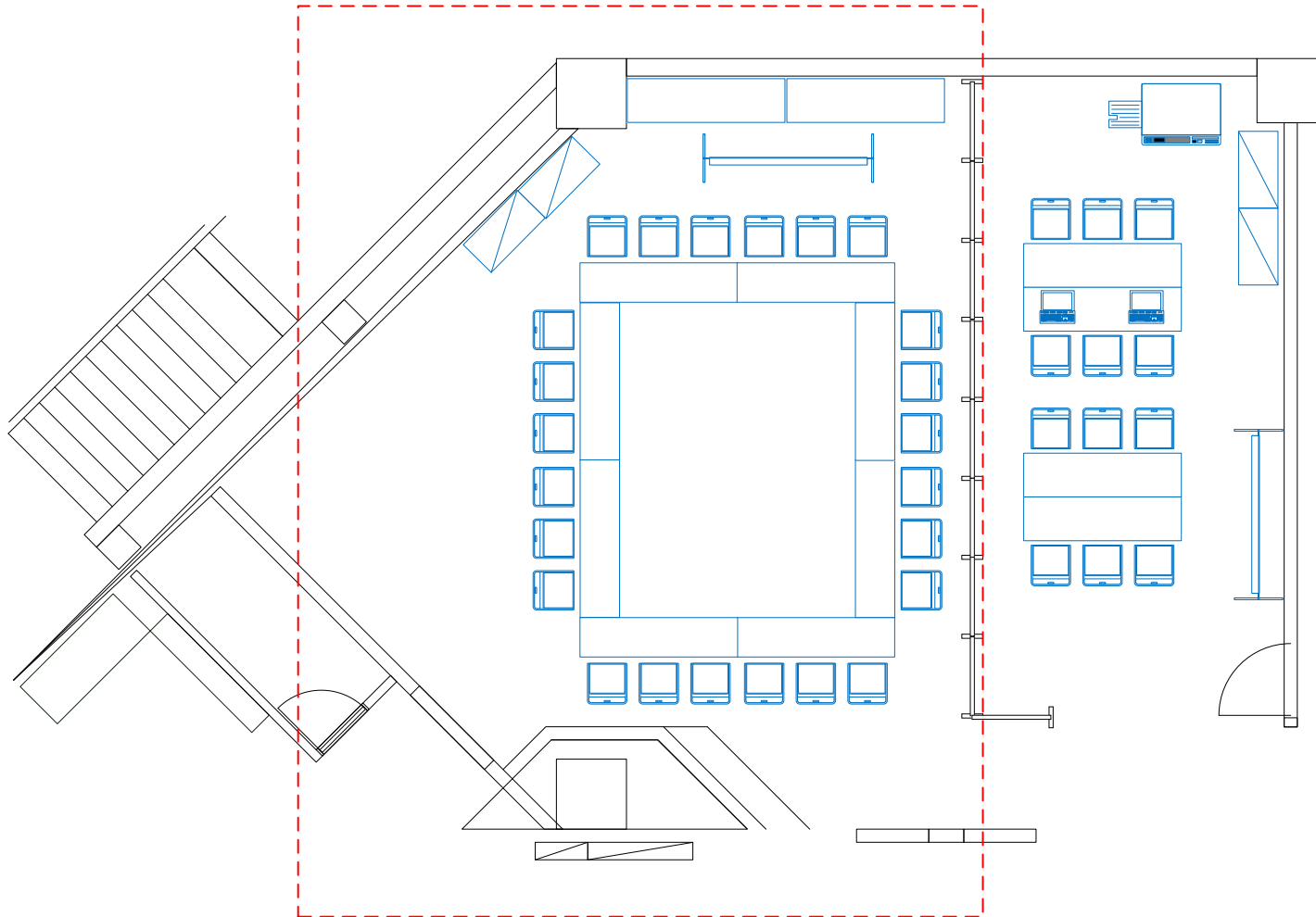

No	品名・規格	数量	調達方法
1	机 (既存)	10 本	既存
2	椅子 (既存)	24 本	既存
3	ホワイトボード (既存)	1 枚	既存
4	マジックパネル	9 枚	レンタル
5	レターケース(A4/5段)	1 台	レンタル
6	ハンガーラック	2 本	レンタル
7	ハンガー	20 本	レンタル
8	延長コード	1 本	レンタル
9	電気ポット	1 台	レンタル
10			
11			
12			
13			
14			
15			
16			
17			
18			
19			
20			
21			
22			
23			
24			
25			
26			
27			
28			
29			
30			

わたSHIGA輝く国スポ・障スポ

諸室名称 競技本部 2

競技名 ボウリング競技(リハ大会)

特記事項 S=1/50

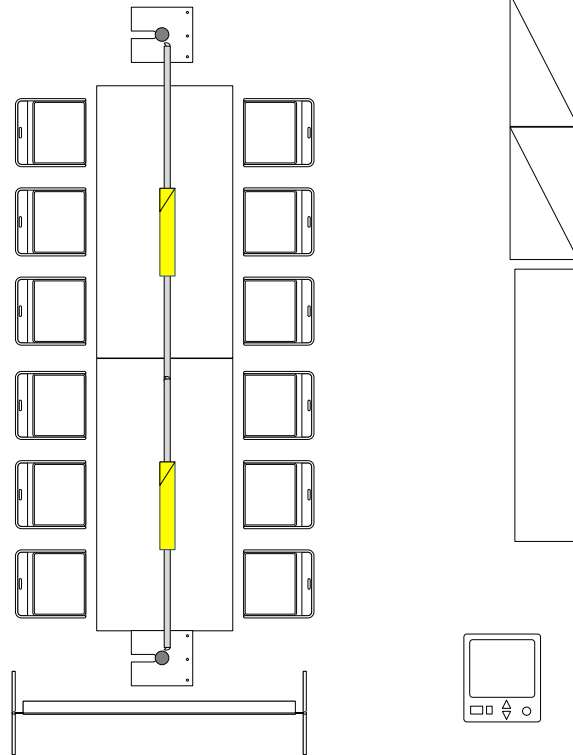

No	品名・規格	数量	調達方法
1	プラスチックテーブル 1800×500	5 台	レンタル
2	折畳椅子	12 脚	レンタル
3	ホワイトボード	1 台	レンタル
4	スチール棚 875×450	2 台	レンタル
5	ハンガーラック	1 本	レンタル
6	ハンガー	10 本	レンタル
7	蛍光灯吊りフレーム	2 式	レンタル
8	フロアライト	2 本	レンタル
9	電気工事	1 式	工事
10	ブルーヒーター	1 台	レンタル
11			
12			
13			
14			
15			
16			
17			
18			
19			
20			
21			
22			
23			
24			
25			
26			
27			
28			
29			
30			

# わたSHIGA輝く国スポ・障スポ

諸室名称 記録本部	3
--------------	---

競技名 ボウリング競技(リ八大会)
----------------------

特記事項 S=1/80

既存備品数量  
机 (1800×450) ×18本  
折畳椅子×60脚

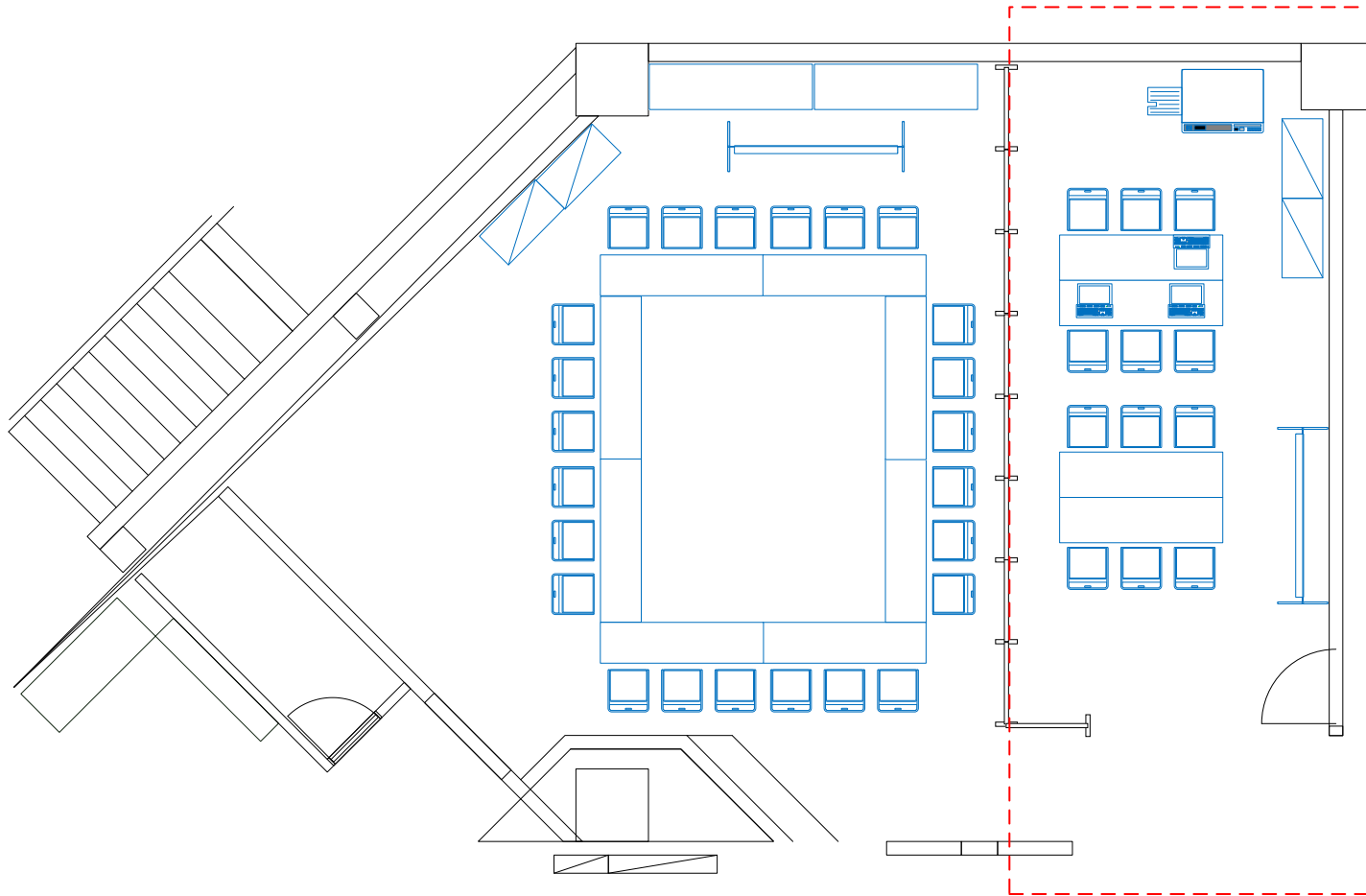

No	品名・規格	数量	調達方法
1	机 (既存)	4 本	既存
2	椅子 (既存)	12 本	既存
3	スチール棚 875×450	2 台	レンタル
4	延長コード	2 本	レンタル
5	コードリール(屋内用 30m)	1 台	レンタル
6	レターケース(A4/5段)	2 台	レンタル
7	ノートパソコン	3 台	レンタル
8	デジタル複合機 40枚機	1 台	レンタル
9	カラーインクジェットプリンタ	1 台	レンタル
10	LAN設定	1 式	工事
11	デジタル無線機 (5W) 防水	40 台	レンタル
12			
13			
14			
15			
16			
17			
18			
19			
20			
21			
22			
23			
24			
25			
26			
27			
28			
29			
30			

諸室名称 競技役員控所 4

競技名 ボウリング競技(リハ大会)

特記事項 S=1/50

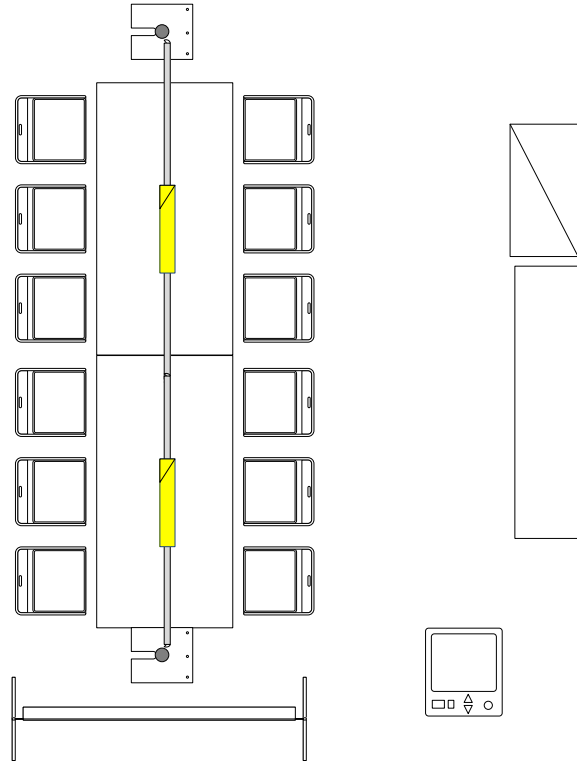

No	品名・規格	数量	調達方法
1	プラスチックテーブル 1800×500	5 台	レンタル
2	折畳椅子	12 脚	レンタル
3	ホワイトボード	1 台	レンタル
4	スチール棚 875×450	1 台	レンタル
5	蛍光灯吊りフレーム	2 式	レンタル
6	フロアライト	2 本	レンタル
7	電気工事	1 式	工事
8	ブルーヒーター	1 台	レンタル
9			
10			
11			
12			
13			
14			
15			
16			
17			
18			
19			
20			
21			
22			
23			
24			
25			
26			
27			
28			
29			
30			

わたSHIGA輝く国スポ・障スポ

諸室名称 救護所 5

競技名 ボウリング競技(リハ大会)

特記事項 S=1/80

No	品名・規格	数量	調達方法
1	片袖机	1台	レンタル
2	OAチェア	1本	レンタル
3	丸椅子 (キャスター付)	1脚	レンタル
4	折畳ベッド	1台	レンタル
5	寝具一式	1式	レンタル
6	医療用洗面器	1台	レンタル
7	担架	1台	レンタル
8	車椅子	1台	レンタル
9	衝立	1枚	レンタル
10	ドレープシステム	6.25 m	レンタル
11			
12			
13			
14			
15			
16			
17			
18			
19			
20			
21			
22			
23			
24			
25			
26			
27			
28			
29			
30			

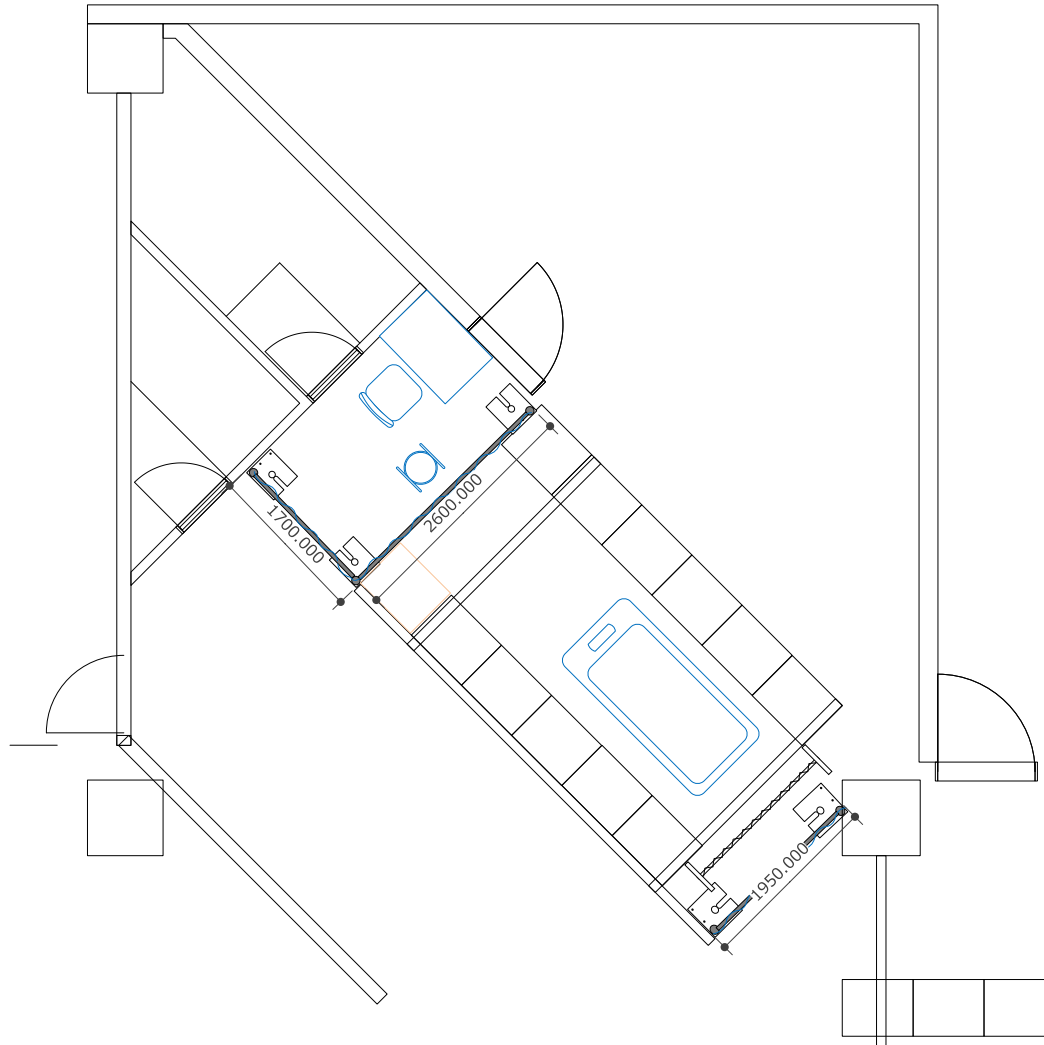

わたSHIGA輝く国スポ・障スポ

諸室名称	競技進行席 放送席	6 8
------	--------------	--------

競技名  
ボウリング競技(リハ大会)

特記事項  
S=1/50

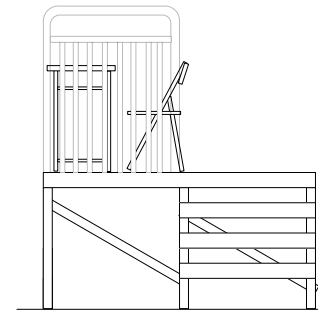
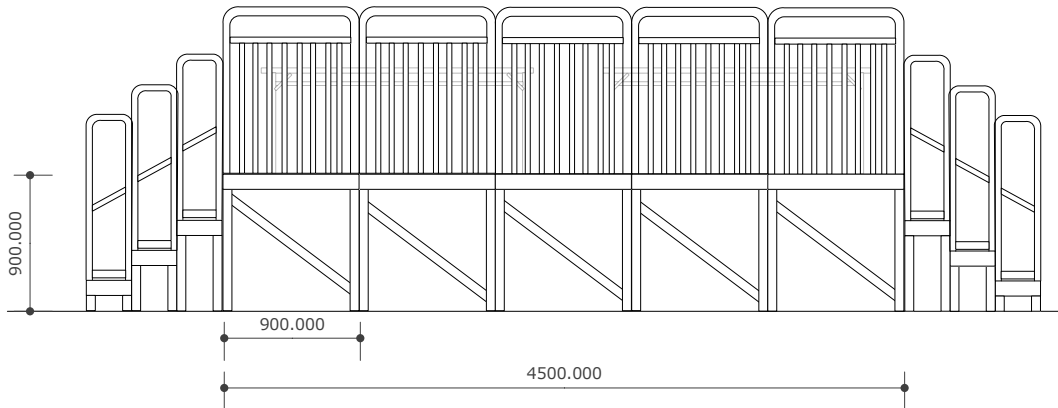
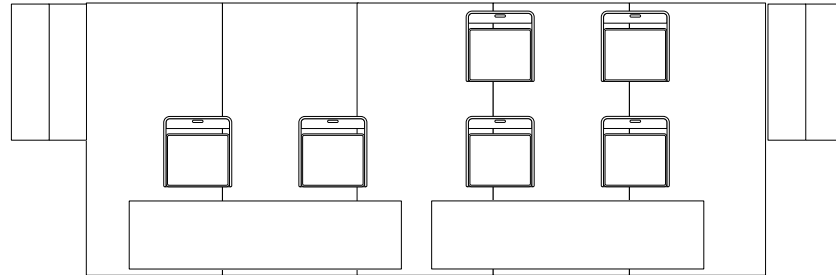

No	品名・規格	数量	調達方法
1	【6.競技進行席】		
2	机 (既存)	1 本	既存
3	椅子 (既存)	4 本	既存
4	ステージシステム	5 台	レンタル
5	ステージシステム ステップ	2 台	レンタル
6	ガードレールw900	12 本	レンタル
7	白布	1 枚	レンタル
8			
9	【8.放送席】		
10	机 (既存)	1 本	既存
11	椅子 (既存)	2 本	既存
12	白布	1 枚	レンタル
13	音響機器 (既存)	1 式	既存
14	CDプレイヤー	1 台	レンタル
15			
16			
17			
18			
19			
20			
21			
22			
23			
24			
25			
26			
27			
28			
29			
30			

わたSHIGA輝く国スポ・障スポ

諸室名称 審判席	7
-------------	---

競技名 ボウリング競技(リハ大会)
----------------------

特記事項 S=1/10

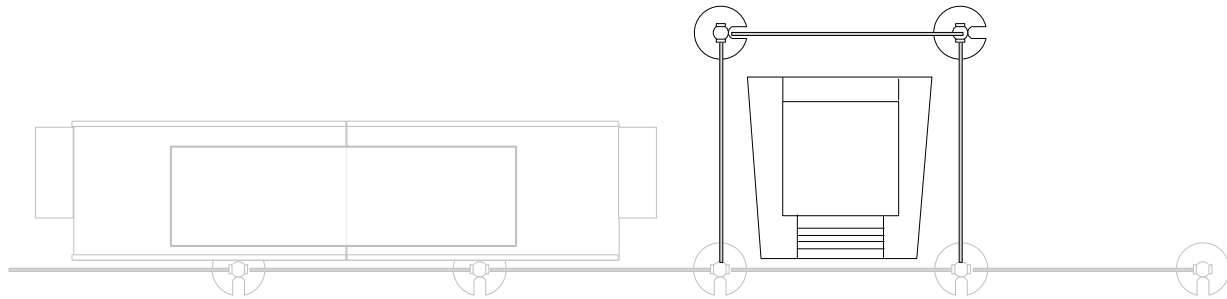

× 3セット

No	品名・規格	数量	調達方法
1	審判台	6台	既存
2	ヘルトリールパーテーション	6本	レンタル
3			
4			
5			
6			
7			
8			
9			
10			
11			
12			
13			
14			
15			
16			
17			
18			
19			
20			
21			
22			
23			
24			
25			
26			
27			
28			
29			
30			



諸室名称 受付案内所（視察・報道）  
受付案内所（選手）

9

競技名  
ボウリング競技(リハ大会)

特記事項 S=1/50

視察報道受付（ラピュタボウル内）

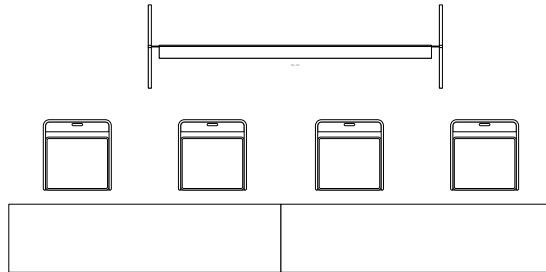

選手受付（3 F 駐車場内）

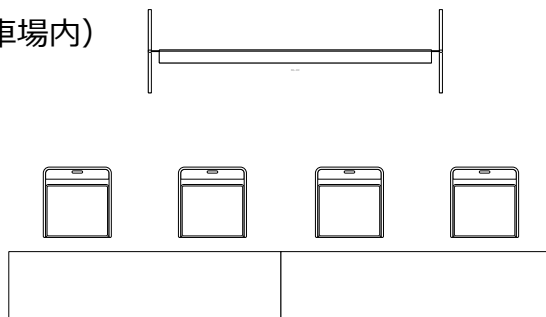

No	品名・規格	数量	調達方法
1	【視察報道受付】		
2	机（既存）	2 本	既存
3	椅子（既存）	4 本	既存
4	ホワイトボード	1 台	レンタル
5			
6			
7	【選手受付】		
8	プラスチックテーブル 1800×500	2 台	レンタル
9	折畳椅子	4 脚	レンタル
10	ホワイトボード	1 台	レンタル
11			
12			
13			
14			
15			
16			
17			
18			
19			
20			
21			
22			
23			
24			
25			
26			
27			
28			
29			
30			

わたSHIGA輝く国スポ・障スポ

諸室名称	ボール登録・競技受付	10
	ボール検査所	11

競技名  
ボウリング競技(リ八大会)

特記事項 S=1/50

No	品名・規格	数量	調達方法
1	【ボール登録・競技受付】		
2	プラスチックテーブル 1800×500	1 台	レンタル
3	折畳椅子	3 脚	レンタル
4	手提げ金庫	2 台	レンタル
5			
6	【ボール検査所】		
7	プラスチックテーブル 1800×500	1 台	レンタル
8	折畳椅子	3 脚	レンタル
9			
10			
11			
12			
13			
14			
15			
16			
17			
18			
19			
20			
21			
22			
23			
24			
25			
26			
27			
28			
29			
30			

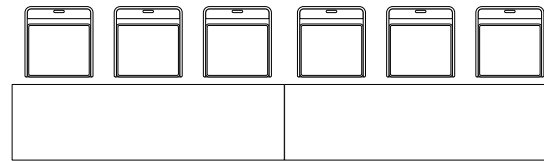
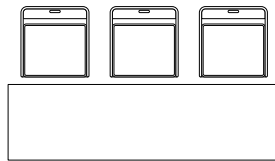

諸室名称 報道員控所 14

競技名 ボウリング競技(リハ大会)

特記事項 S=1/50

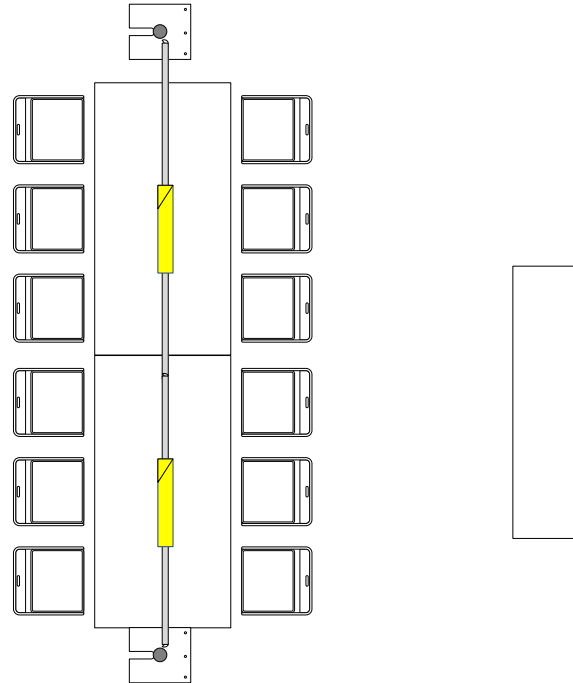

No	品名・規格	数量	調達方法
1	プラスチックテーブル 1800×500	5 台	レンタル
2	折畳椅子	12 脚	レンタル
3	蛍光灯吊りフレーム	2 式	レンタル
4	フロアライト	2 本	レンタル
5	電気工事	1 式	工事
6	延長コード	2 本	レンタル
7			
8			
9			
10			
11			
12			
13			
14			
15			
16			
17			
18			
19			
20			
21			
22			
23			
24			
25			
26			
27			
28			
29			
30			

わたSHIGA輝く国スポ・障スポ

諸室名称	記録速報所	16
	式典用具置場	17

競技名  
ボウリング競技(リ八大会)

特記事項  
S=1/80

No	品名・規格	数量	調達方法
1	【記録速報所】		
2	机 (既存)	1 本	既存
3	速報箱(A4/3列20段)	1 台	レンタル
4	成績表示板	1 本	製作
5	ベルトリールパーテーション	3 本	
6			
7			
8	【式典用具置場】		
9	机 (既存)	4 本	既存
10	バンリカーベットの	9 m	レンタル
11	賞状用黒盆 (大)	10 台	レンタル
12	白布	4 枚	レンタル
13	表彰台	1 式	既存
14			
15			
16			
17			
18			
19			
20			
21			
22			
23			
24			
25			
26			
27			
28			
29			
30			

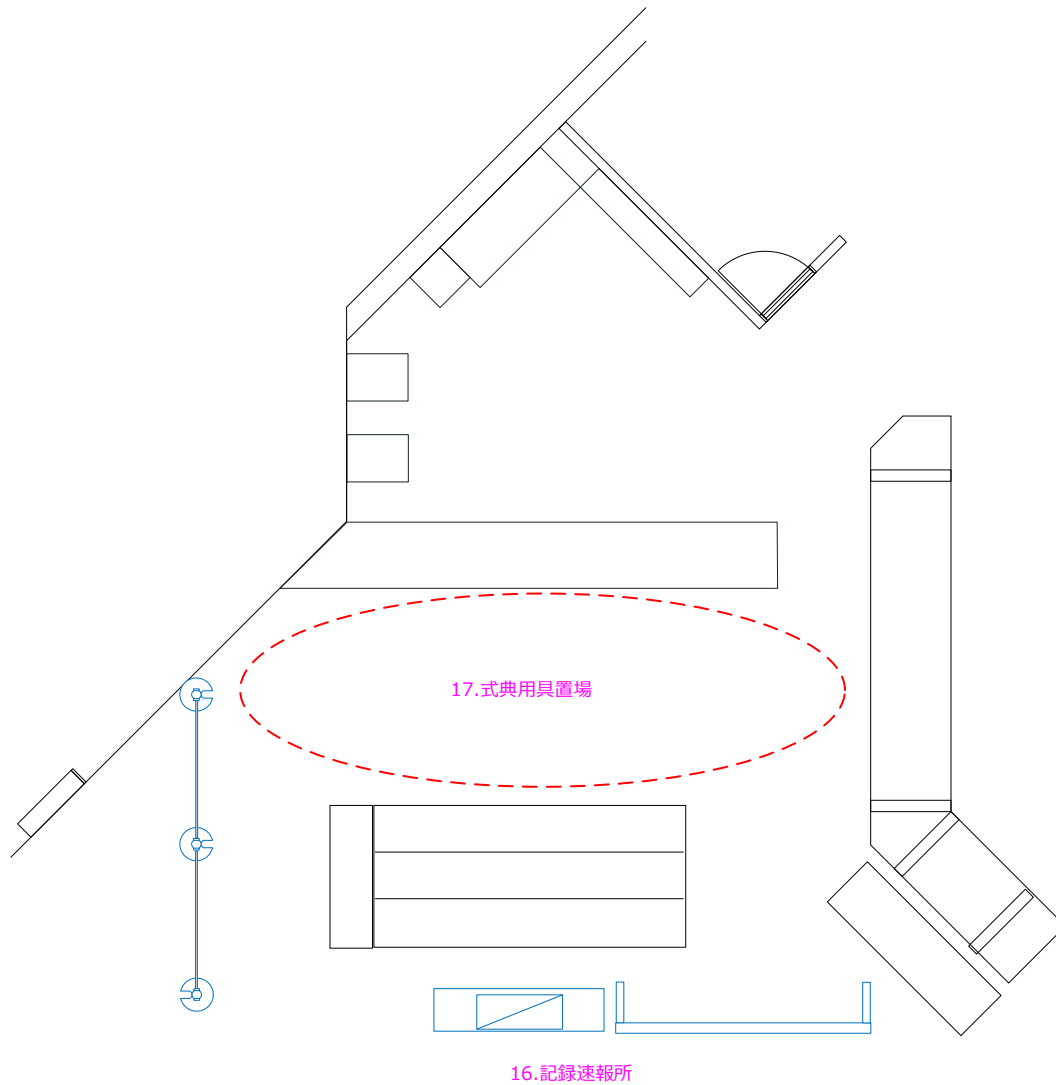

わたSHIGA輝く国スポ・障スポ

諸室名称 次試合選手待機所	18
------------------	----

競技名 ボウリング競技(リ八大会)
----------------------

特記事項 S=1/80

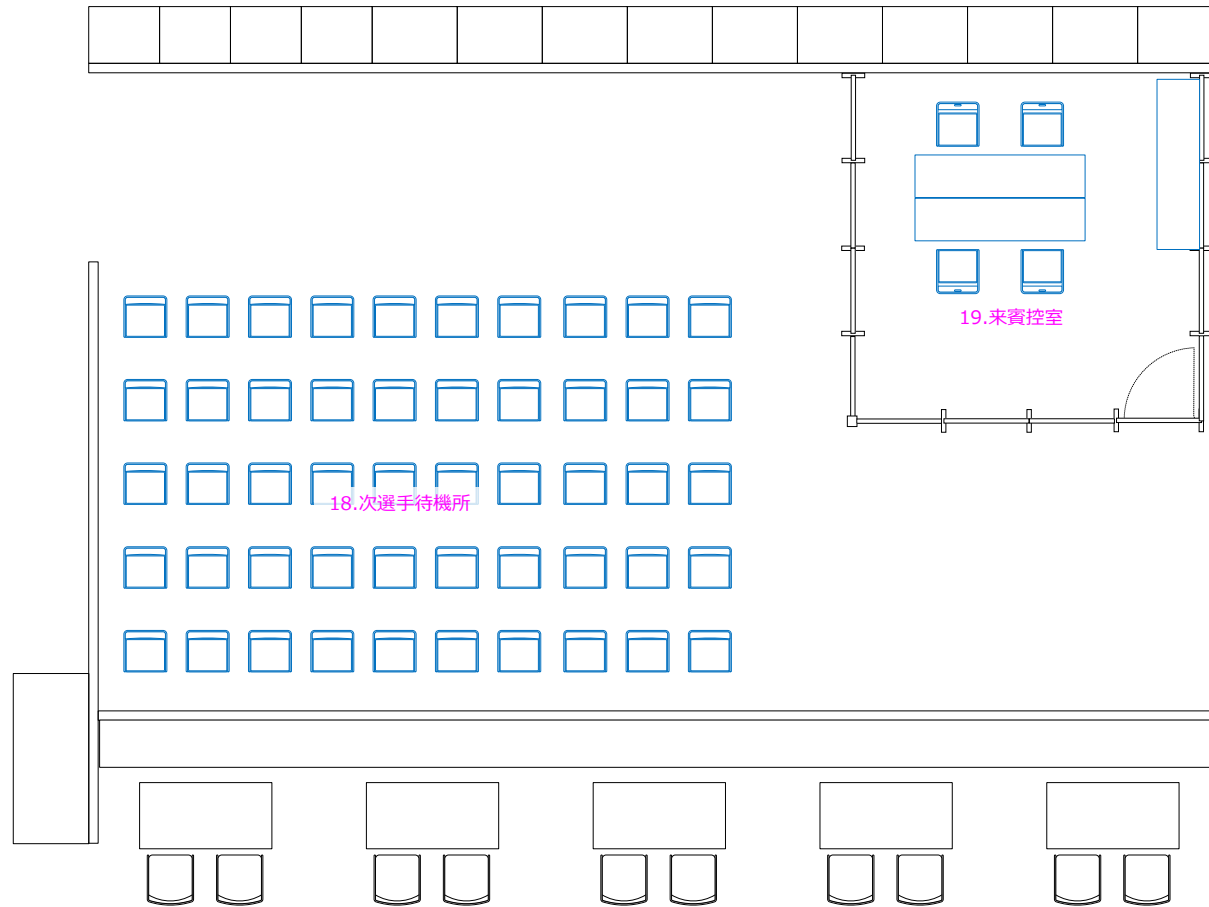

No	品名・規格	数量	調達方法
1	椅子 (既存)	50 本	既存
2			
3			
4			
5			
6			
7			
8			
9			
10			
11			
12			
13			
14			
15			
16			
17			
18			
19			
20			
21			
22			
23			
24			
25			
26			
27			
28			
29			
30			

わたSHIGA輝く国スポ・障スポ

諸室名称 来賓控室	19
--------------	----

競技名 ボウリング競技(リ八大会)
----------------------

特記事項 S=1/80

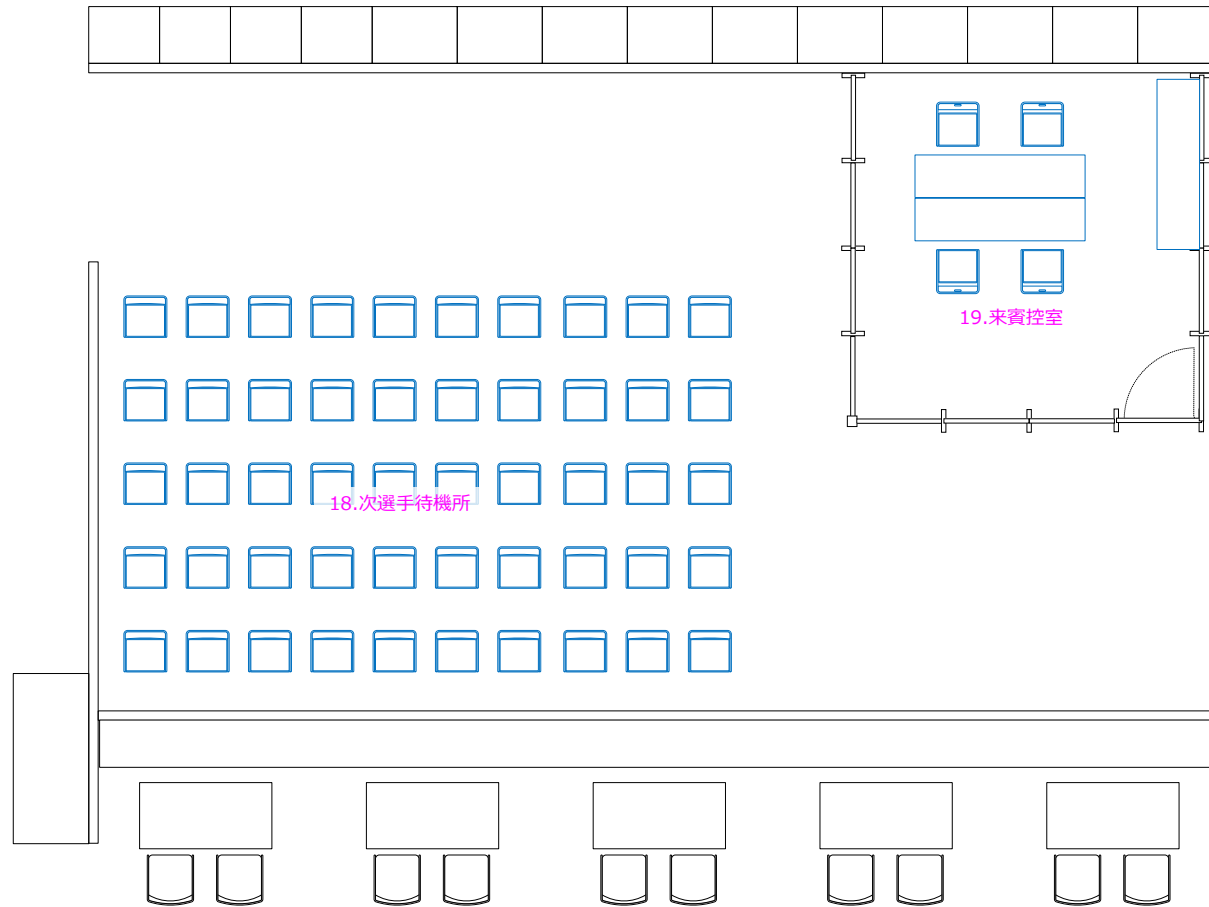

No	品名・規格	数量	調達方法
1	机 (既存)	3 本	既存
2	椅子 (既存)	4 本	既存
3	マジックパネル	10 枚	レンタル
4	マジックパネルドア	1 枚	レンタル
5			
6			
7			
8			
9			
10			
11			
12			
13			
14			
15			
16			
17			
18			
19			
20			
21			
22			
23			
24			
25			
26			
27			
28			
29			
30			

諸室名称 実施本部 21

競技名 ボウリング競技(リハ大会)

特記事項 S=1/50

No	品名・規格	数量	調達方法
1	プラスチックテーブル 1800×500	8 台	レンタル
2	折畳椅子	18 脚	レンタル
3	ホワイトボード	1 台	レンタル
4	スチール棚 875×450	2 台	レンタル
5	デジタル複合機 40枚機	1 台	レンタル
6	ノートパソコン	2 台	レンタル
7	モバイルルーター	2 台	レンタル
8	LAN設定	2 式	工事
9	デジタル無線機 (5W) 防水	40 台	レンタル
10	クーラーボックス 64L	1 台	レンタル
11	延長コード	3 本	レンタル
12	レターケース(A4/5段)	2 台	レンタル
13	蛍光灯吊りフレーム	2 式	レンタル
14	フロアライト	2 本	レンタル
15	電気工事	1 式	工事
16	ブルーシート	1 枚	レンタル
17	ブルーヒーター	1 台	レンタル
18			
19			
20			
21			
22			
23			
24			
25			
26			
27			
28			
29			
30			

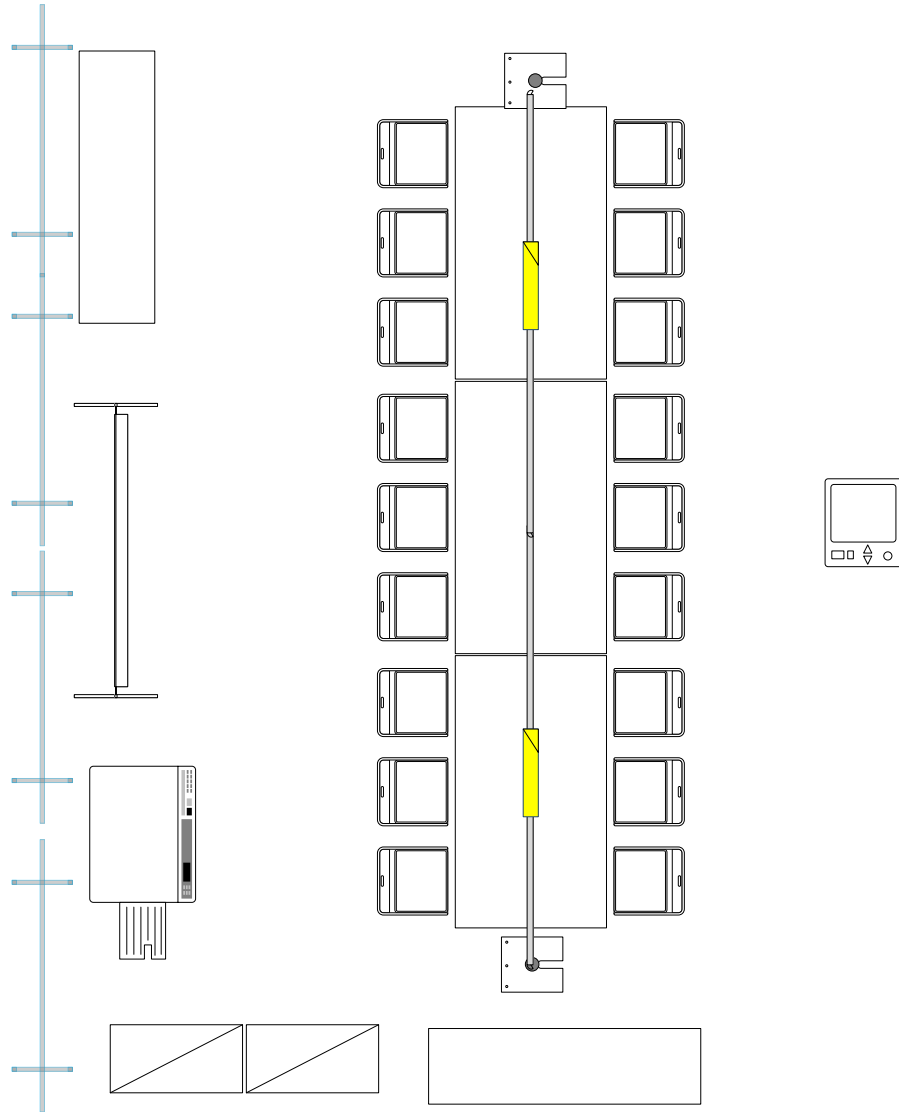

わたSHIGA輝く国スポ・障スポ

諸室名称  
ボール置場 22

競技名  
ボウリング競技(リハ大会)

特記事項 S=1/50

No	品名・規格	数量	調達方法
1	バンチカーペット (グレー)	55 m	レンタル
2	区画整備	55 区画	工事
3	L型ポップスタンド	55 台	レンタル
4	紙書 (県名表示)	55 枚	製作
5			
6			
7			
8			
9			
10			
11			
12			
13			
14			
15			
16			
17			
18			
19			
20			
21			
22			
23			
24			
25			
26			
27			
28			
29			
30			

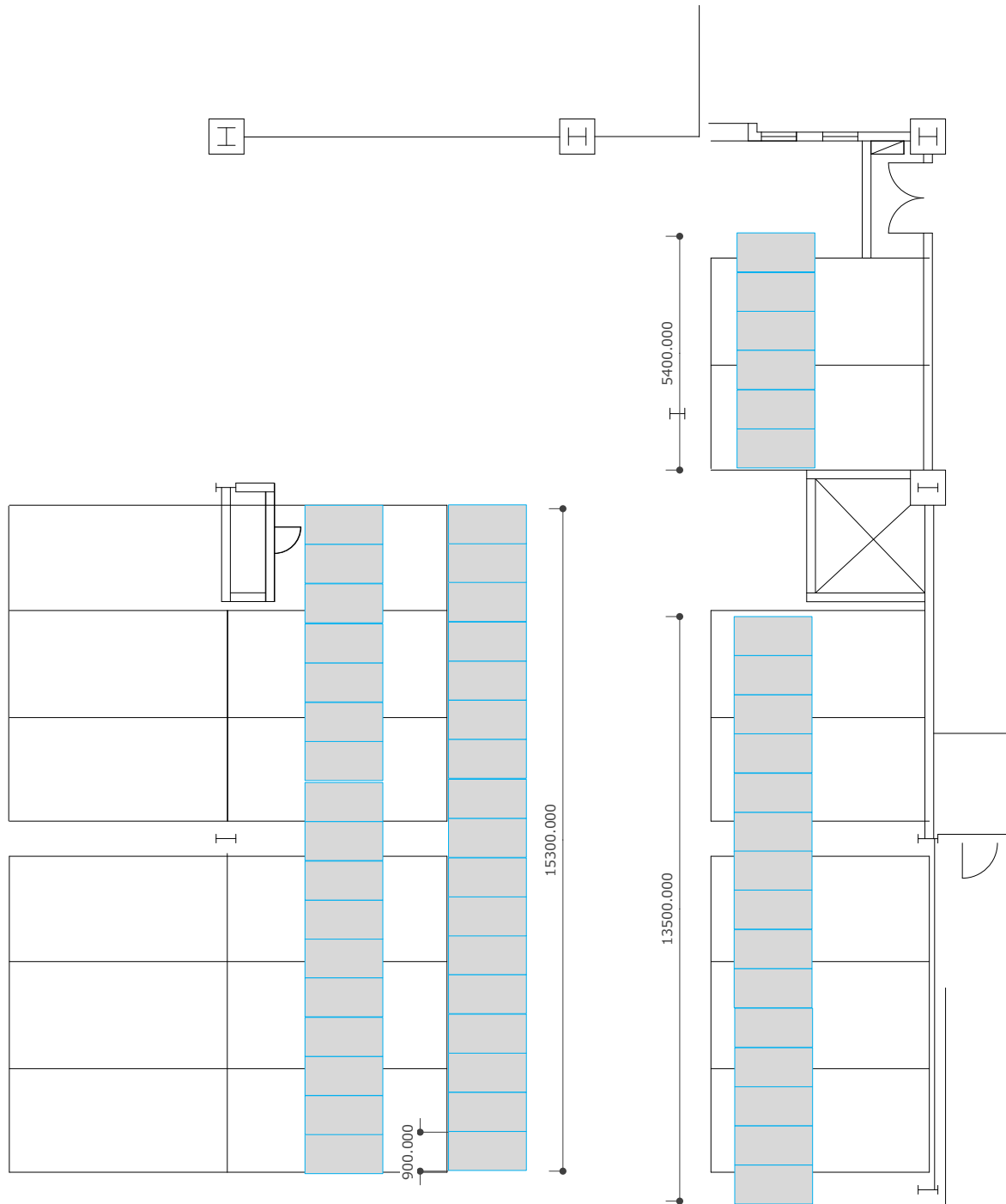



# わたSHIGA輝く国スポ・障スポ

諸室名称 選手控所・休憩所 23

競技名 ボウリング競技(リハ大会)

特記事項 S=1/80

No	品名・規格	数量	調達方法
1	机 (既存)	50 本	既存
2	椅子 (既存)	170 本	既存
3	プラスチックテーブル 1800×500	40 台	レンタル
4	折畳椅子	170 脚	レンタル
5	蛍光灯吊りフレーム	18 式	レンタル
6	フロアライト	18 本	レンタル
7	電気工事	1 式	工事
8	ブルーヒーター	6 台	レンタル
9			
10			
11			
12			
13			
14			
15			
16			
17			
18			
19			
20			
21			
22			
23			
24			
25			
26			
27			
28			
29			
30			

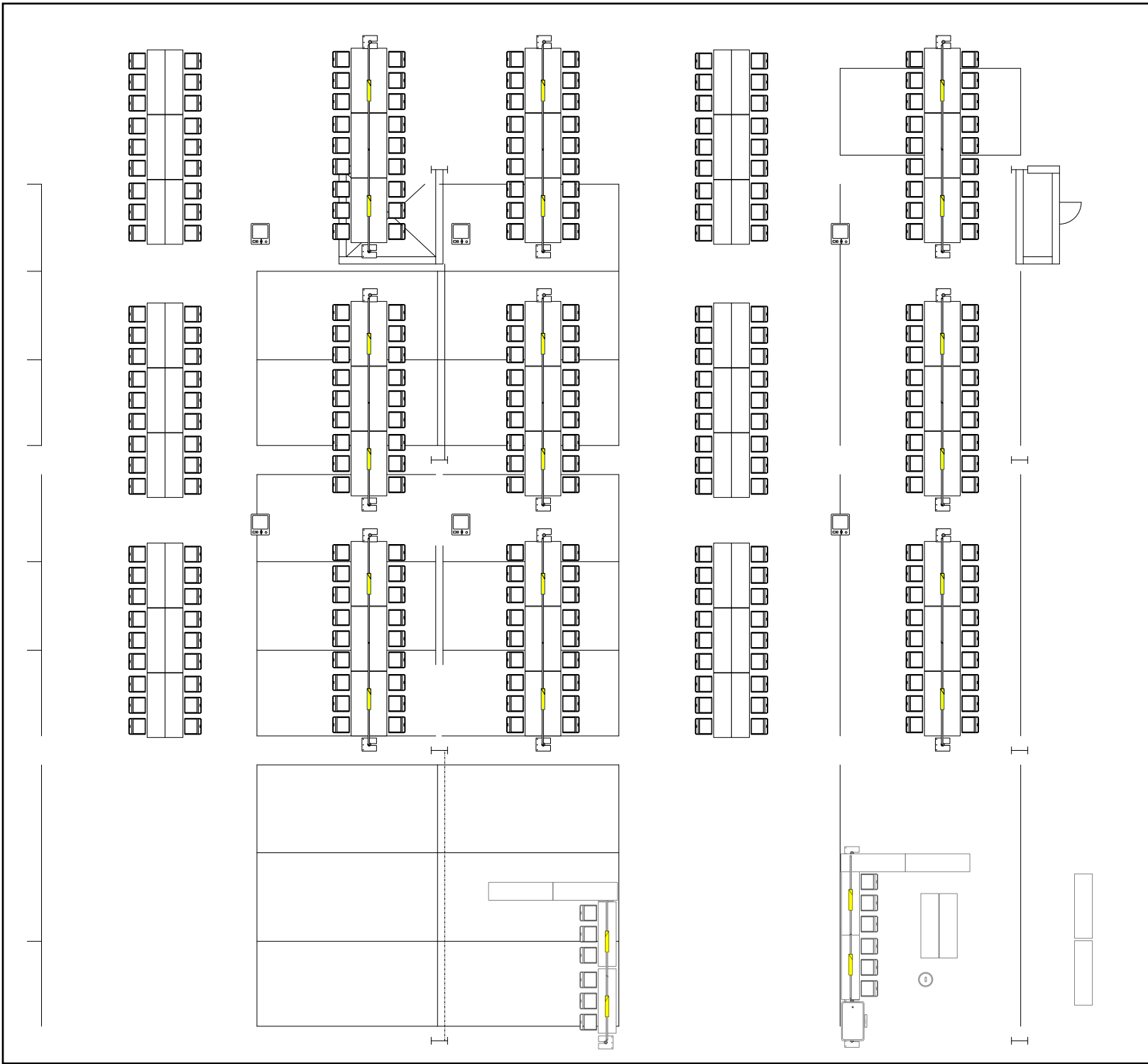

# わたSHIGA輝く国スポ・障スポ

諸室名称	おもてなし・無料ドリンクコーナー	24
	弁当引換所	25
	宅配便受付所	26

競技名  
ボウリング競技(リ八大会)

特記事項  
S=1/80

No	品名・規格	数量	調達方法
1	【おもてなし・無料ドリンクコーナー】		
2	プラスチックテーブル 1800×500	16 台	レンタル
3	折畳椅子	12 脚	レンタル
4	蛍光灯吊りフレーム	4 式	レンタル
5	フロアライト	4 本	レンタル
6	電気工事	1 式	工事
7	ドブツケ	1 台	レンタル
8	ゴミ箱	4 個	レンタル
9	手押し台車	1 台	レンタル
10	ブルーシート	1 枚	レンタル
11			
12			
13	【弁当引換所】		
14	プラスチックテーブル 1800×500	6 台	レンタル
15	折畳椅子	6 脚	レンタル
16	蛍光灯吊りフレーム	2 式	レンタル
17	フロアライト	2 本	レンタル
18	電気工事	1 式	工事
19	ホワイトボード	1 台	レンタル
20			
21	【宅配便受付所】		
22	プラスチックテーブル 1800×500	4 台	レンタル
23	折畳椅子	6 脚	レンタル
24	蛍光灯吊りフレーム	2 式	レンタル
25	フロアライト	2 本	レンタル
26	電気工事	1 式	工事
27			
28			
29			
30			

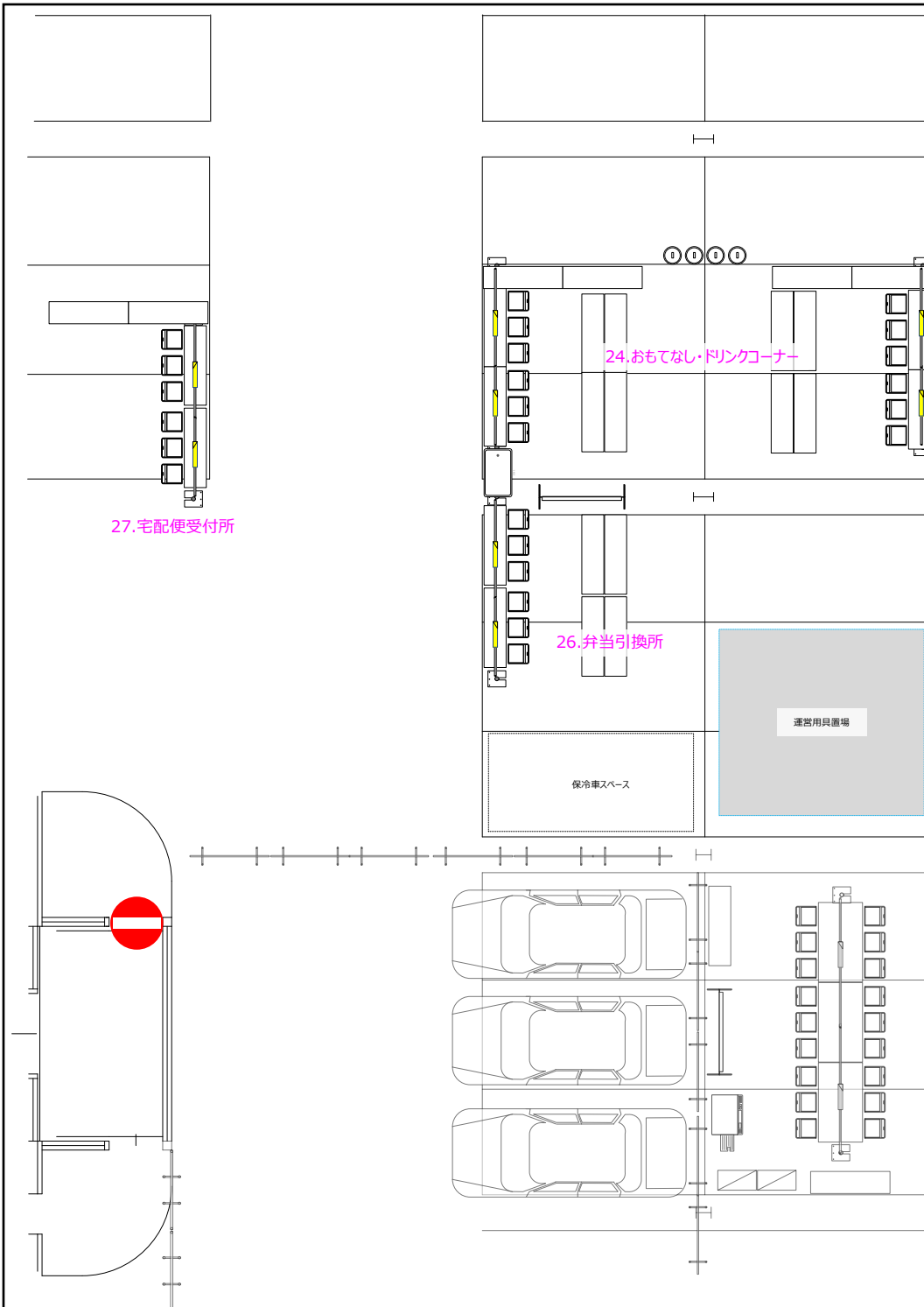

わたSHIGA輝く国スポ・障スポ

諸室名称 売店（メーカー） 25

競技名 ボウリング競技(リハ大会)

特記事項 S=1/80

No	品名・規格	数量	調達方法
1	プラスチックテーブル 1800×500	36 台	レンタル
2	折畳椅子	24 脚	レンタル
3			
4			
5			
6			
7			
8			
9			
10			
11			
12			
13			
14			
15			
16			
17			
18			
19			
20			
21			
22			
23			
24			
25			
26			
27			
28			
29			
30			

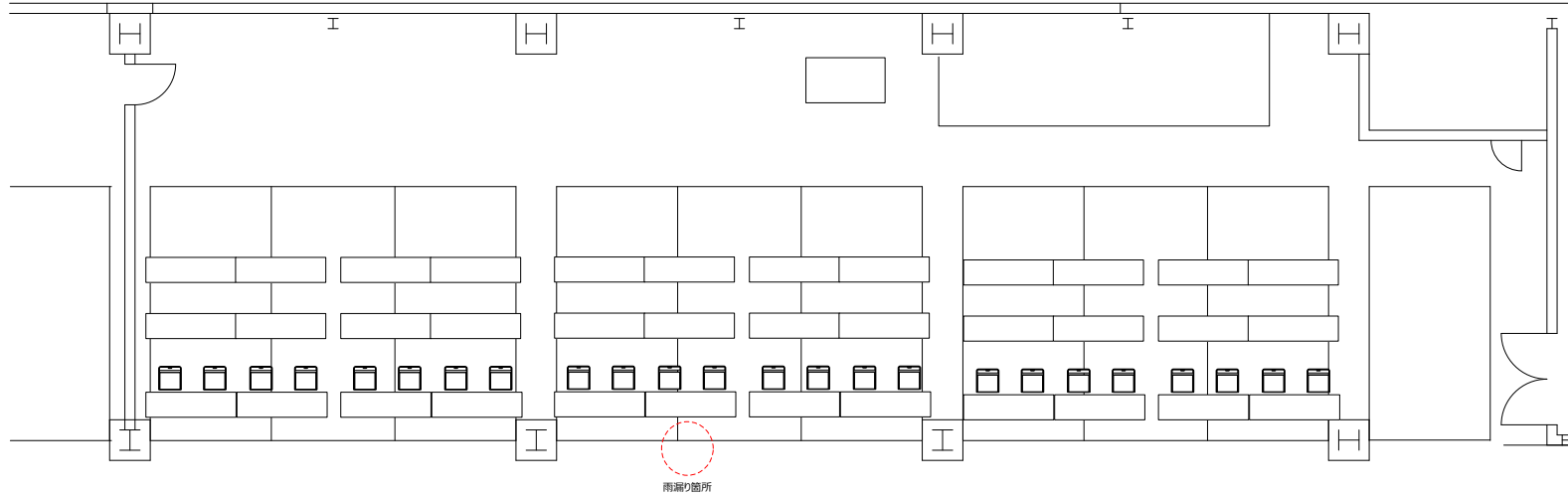

雨漏り箇所

わたSHIGA輝く国スポ・障スポ

諸室名称 消防・警備本部 28

競技名 ボウリング競技(リハ大会)

特記事項 S=1/50

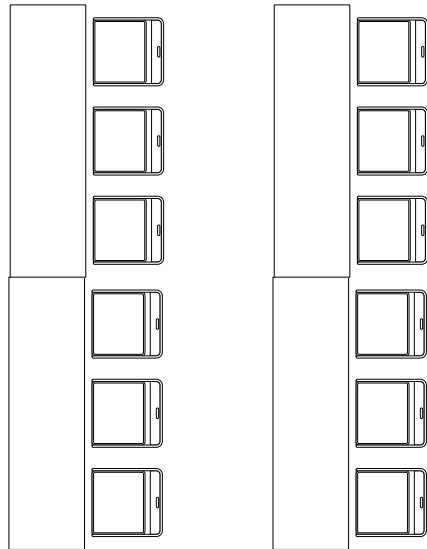

No	品名・規格	数量	調達方法
1	プラスチックテーブル 1800×500	4 台	レンタル
2	折畳椅子	12 脚	レンタル
3			
4			
5			
6			
7			
8			
9			
10			
11			
12			
13			
14			
15			
16			
17			
18			
19			
20			
21			
22			
23			
24			
25			
26			
27			
28			
29			
30			

わたSHIGA輝く国スポ・障スポ

諸室名称 競技会係員・競技会補助員控所 29

競技名 ボウリング競技(リハ大会)

特記事項 S=1/80

No	品名・規格	数量	調達方法
1	プラスチックテーブル 1800×500	20 台	レンタル
2	折畳椅子	60 脚	レンタル
3			
4			
5			
6			
7			
8			
9			
10			
11			
12			
13			
14			
15			
16			
17			
18			
19			
20			
21			
22			
23			
24			
25			
26			
27			
28			
29			
30			

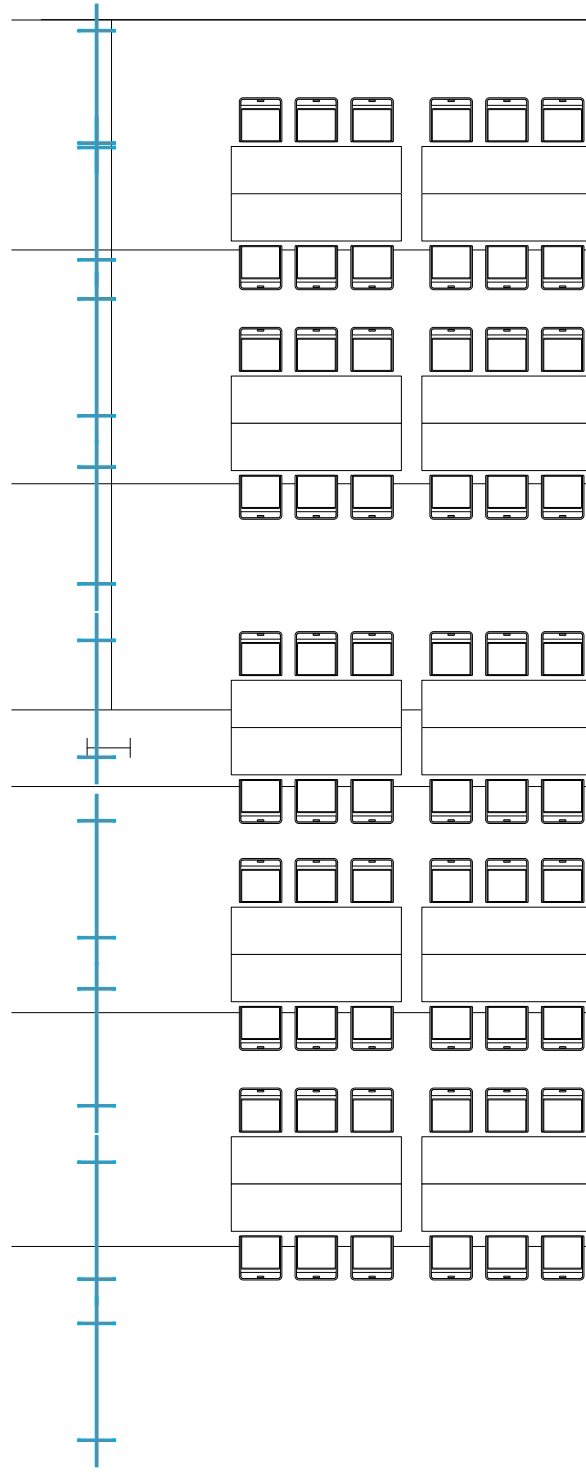

わたSHIGA輝く国スポ・障スポ

諸室名称 環境美化係員控所 30

競技名 ボウリング競技(リハ大会)

特記事項 S=1/80

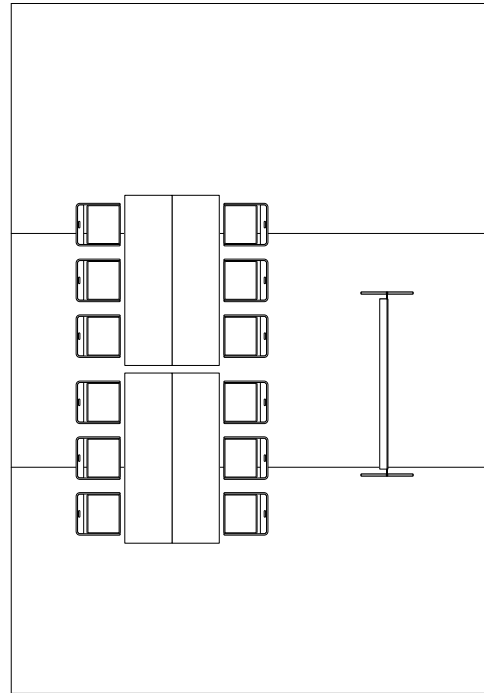

No	品名・規格	数量	調達方法
1	プラスチックテーブル 1800×500	4 台	レンタル
2	折畳椅子	12 脚	レンタル
3	ホワイトボード	1 台	レンタル
4			
5			
6			
7			
8			
9			
10			
11			
12			
13			
14			
15			
16			
17			
18			
19			
20			
21			
22			
23			
24			
25			
26			
27			
28			
29			
30			

わたSHIGA輝く国スポ・障スポ

諸室名称  
ゴミ集積所 31

競技名  
ボウリング競技(リハ大会)

特記事項 S=1/80

No	品名・規格	数量	調達方法
1	ブルーシート	1 枚	レンタル
2	3連パネル	6 枚	レンタル
3	イレクターフェンス	4 枚	レンタル
4			
5			
6			
7			
8			
9			
10			
11			
12			
13			
14			
15			
16			
17			
18			
19			
20			
21			
22			
23			
24			
25			
26			
27			
28			
29			
30			

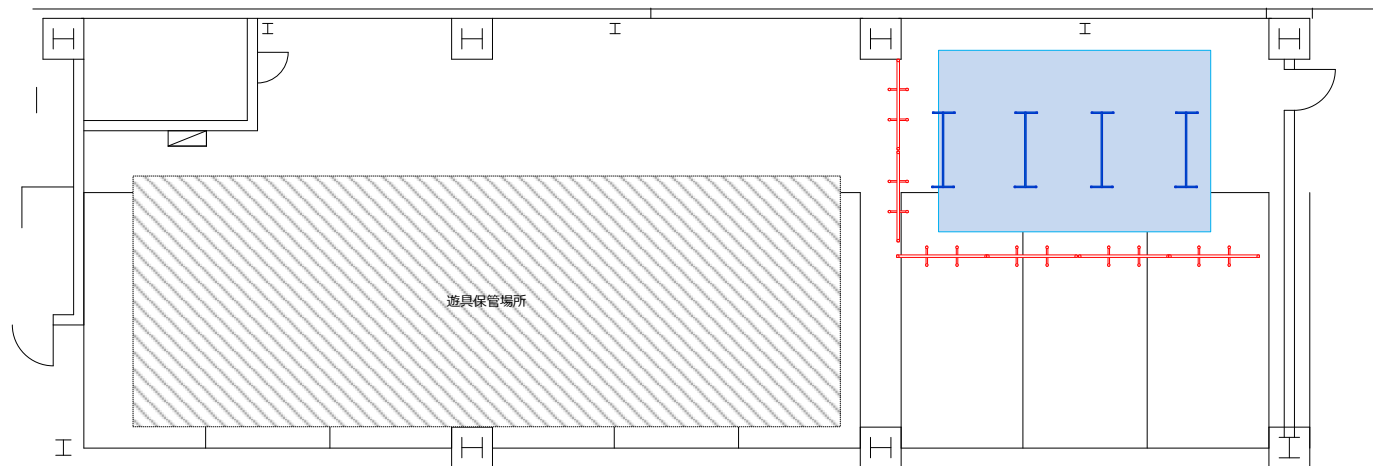

わたSHIGA輝く国スポ・障スポ

諸室名称  
トレーナー室 32

競技名  
ボウリング競技(リハ大会)

特記事項  
監督会議終了後に設置 S=1/100

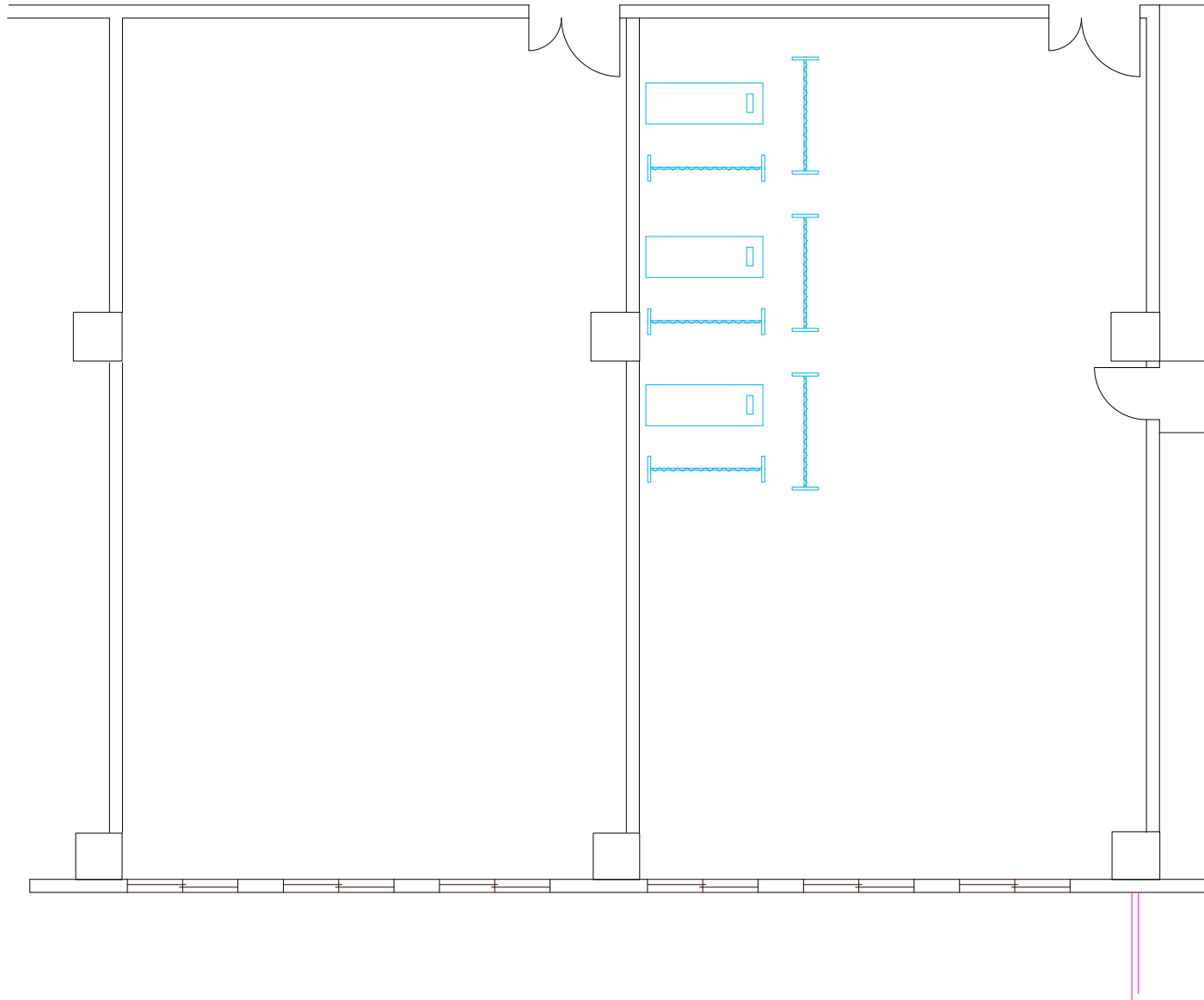

No	品名・規格	数量	調達方法
1	診察台 (まくら付)	3 台	レンタル
2	衝立	6 枚	レンタル
3	脱衣カゴ (2段 キャスター付)	3 台	レンタル
4			
5			
6			
7			
8			
9			
10			
11			
12			
13			
14			
15			
16			
17			
18			
19			
20			
21			
22			
23			
24			
25			
26			
27			
28			
29			
30			



わたSHIGA輝く国スポ・障スポ

諸室名称	更衣室（男子）	33
	更衣室（女子）	34

競技名  
ボウリング競技(リハ大会)

特記事項 S=1/80

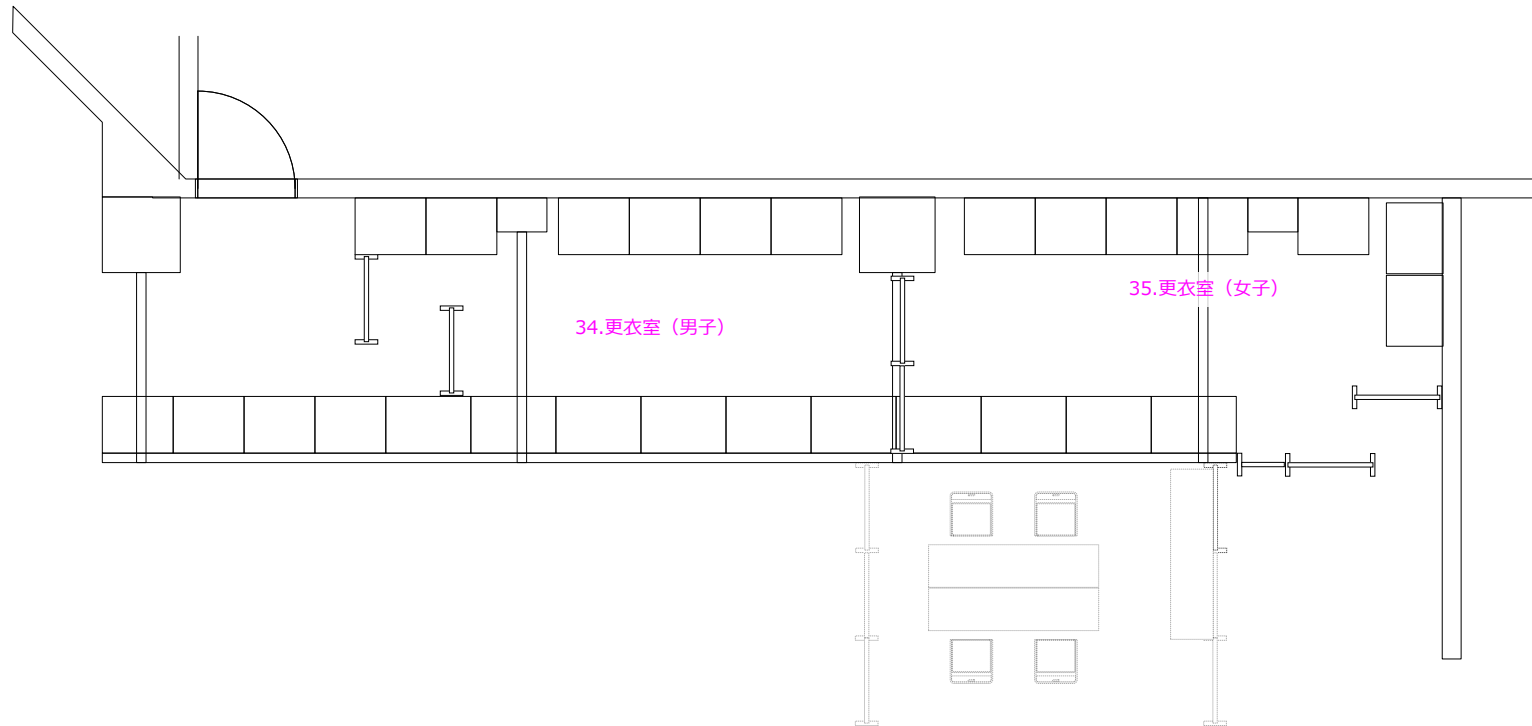

No	品名・規格	数量	調達方法
1	マジックパネル	6 枚	レンタル
2	マジックパネルW450	1 枚	レンタル
3			
4			
5			
6			
7			
8			
9			
10			
11			
12			
13			
14			
15			
16			
17			
18			
19			
20			
21			
22			
23			
24			
25			
26			
27			
28			
29			
30			

# わたSHIGA輝く国スポ・障スポ

諸室名称 監督会議会場	35
----------------	----

競技名 ボウリング競技(リ八大会)
----------------------

特記事項 S=1/100  
 既存物品数量 (2023年11月17日時点)  
 テーブル : 46本 (21+25)  
 椅子 : 126脚 (63+63)

No	品名・規格	数量	調達方法
1	机 (既存)	32 本	既存
2	衝立	74 枚	レンタル
3	音響機器 (既存)	1 式	既存
4			
5			
6			
7			
8			
9			
10			
11			
12			
13			
14			
15			
16			
17			
18			
19			
20			
21			
22			
23			
24			
25			
26			
27			
28			
29			
30			

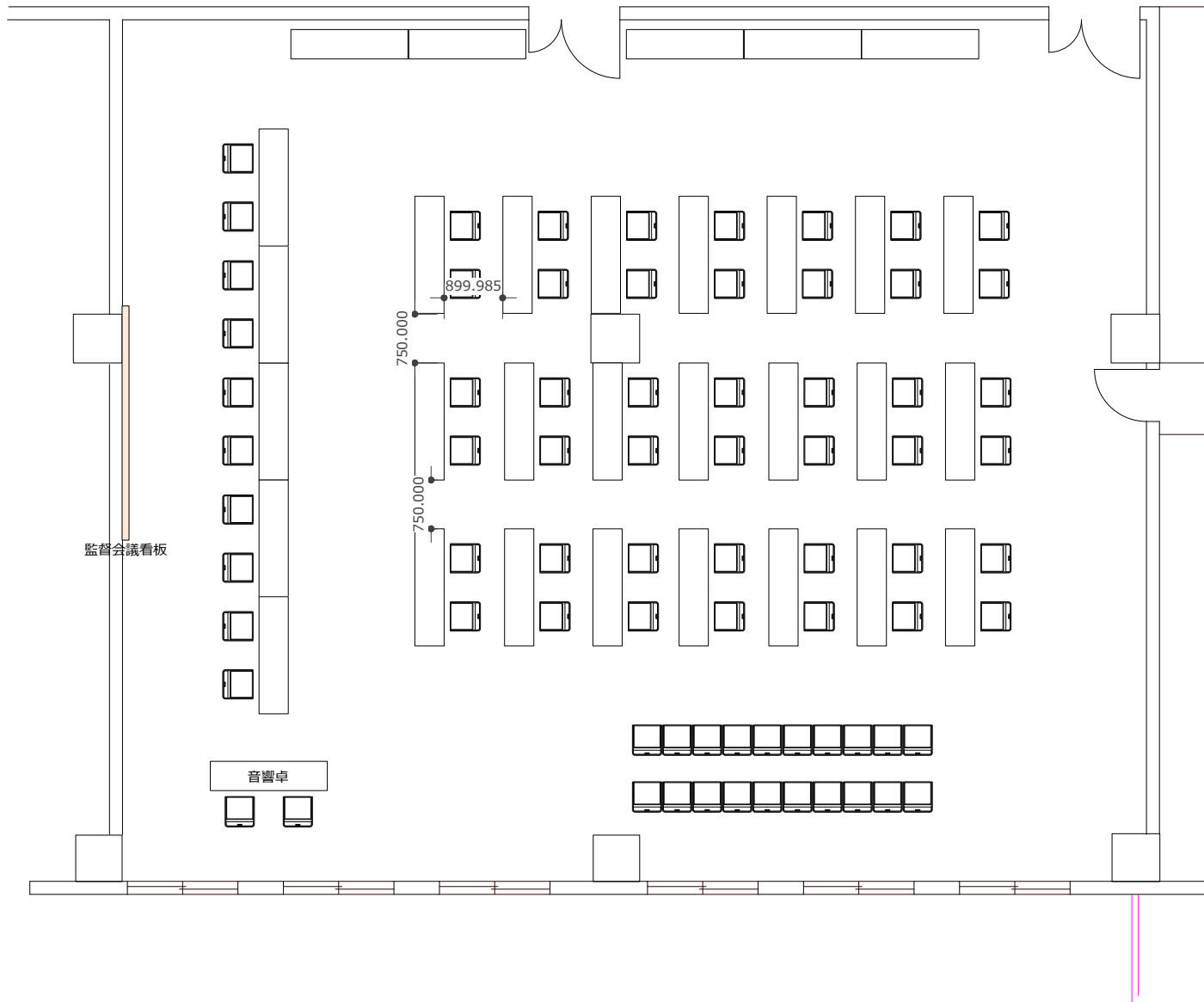

わたSHIGA輝く国スポ・障スポ

諸室名称 総合案内所 36

競技名 ボウリング競技(リハ大会)

特記事項 S=1/50

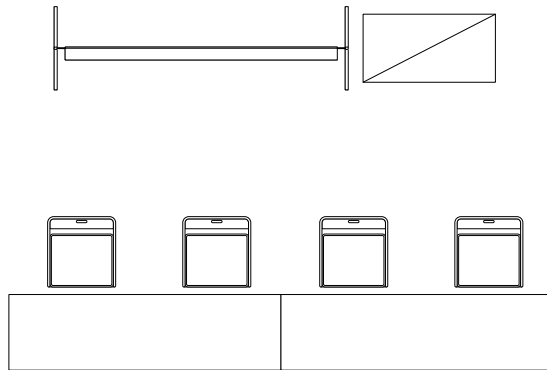

No	品名・規格	数量	調達方法
1	机 (既存)	2 本	既存
2	椅子 (既存)	4 本	既存
3	ホワイトボード	1 台	レンタル
4	スチール棚 875×450	1 台	レンタル
5			
6			
7			
8			
9			
10			
11			
12			
13			
14			
15			
16			
17			
18			
19			
20			
21			
22			
23			
24			
25			
26			
27			
28			
29			
30			

わたSHIGA輝く国スポ・障スポ

諸室名称 売店（物販・飲食）	37
-------------------	----

競技名 ボウリング競技(リ八大会)
----------------------

特記事項 S=1/150

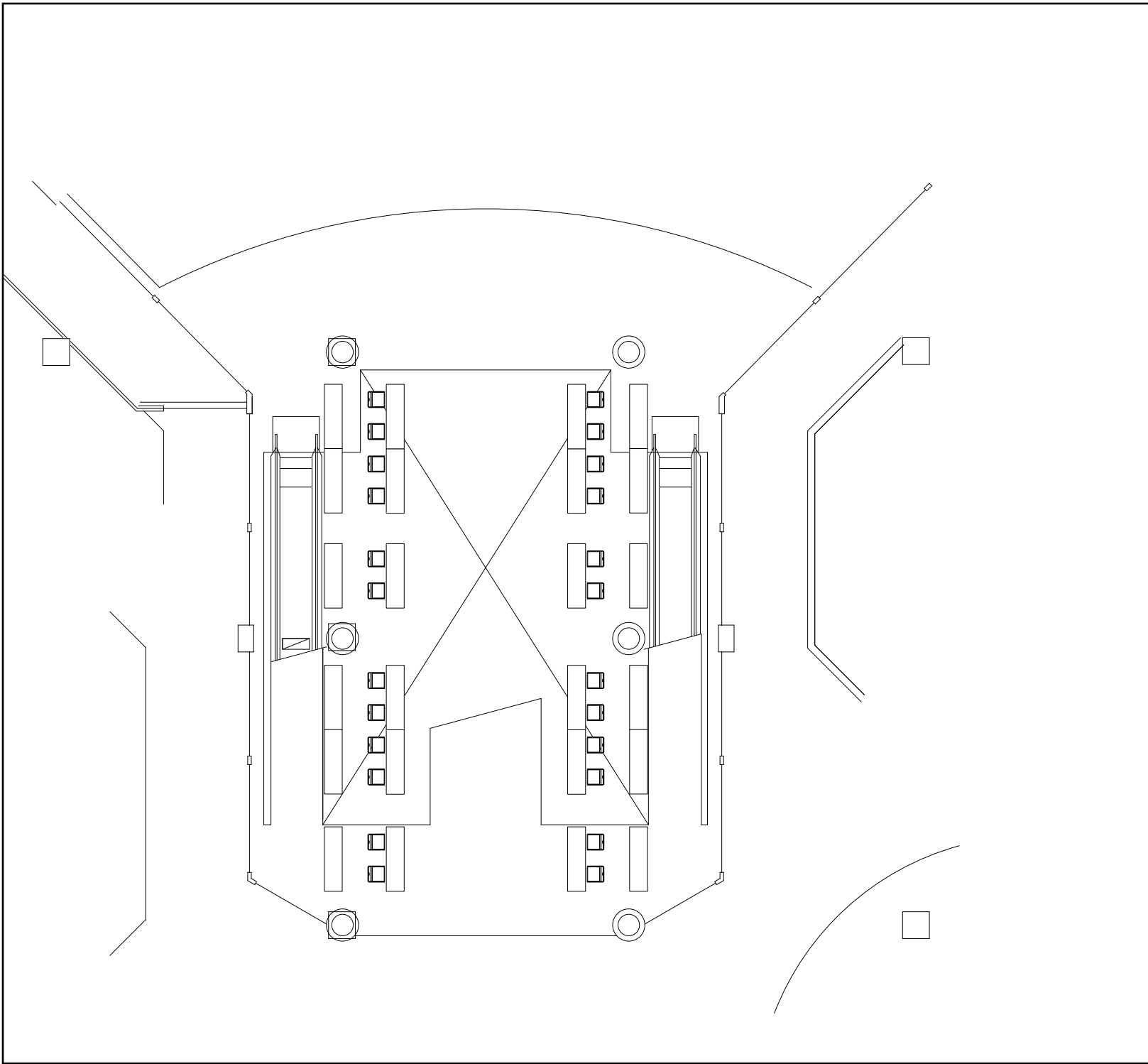

No	品名・規格	数量	調達方法
1	机 (既存)	24 本	既存
2	椅子 (既存)	24 本	既存
3			
4			
5			
6			
7			
8			
9			
10			
11			
12			
13			
14			
15			
16			
17			
18			
19			
20			
21			
22			
23			
24			
25			
26			
27			
28			
29			
30			

諸室名称 喫煙所	38
-------------	----

競技名 ボウリング競技(リ八大会)
----------------------

特記事項	S=1/80
------	--------

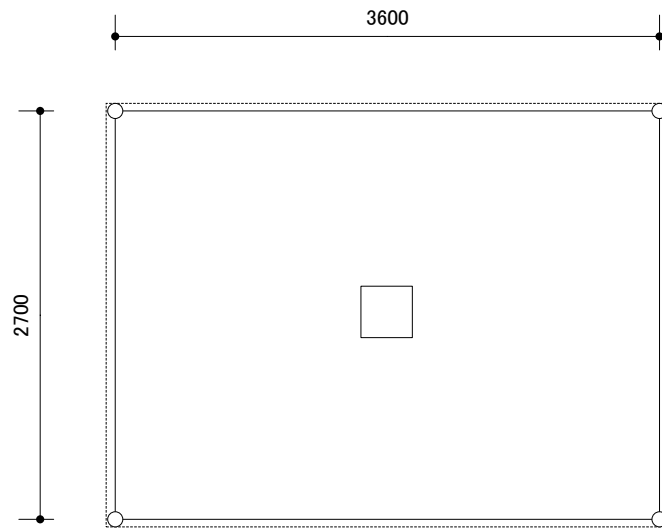

No	品名・規格	数量	調達方法
1	パイプテント(白) 1.5K×2K	1 張	レンタル
2	横幕(白) 1.5K	2 枚	レンタル
3	横幕(白) 2K	2 枚	レンタル
4	スタンド灰皿	1 台	レンタル
5	吸殻収集缶	1 台	レンタル
6	消火器	1 台	レンタル
7			
8			
9			
10			
11			
12			
13			
14			
15			
16			
17			
18			
19			
20			
21			
22			
23			
24			
25			
26			
27			
28			
29			
30			

諸室名称	会場整備	★
------	------	---

競技名	ボウリング競技（リハーサル大会）
-----	------------------

特記事項	S=1/50
------	--------

No	品名・規格	数量	調達方法
1	消火器	8台	レンタル
2	消火器置き台	8台	レンタル
3			
4			
5			
6			
7			
8			
9			
10			
11			
12			
13			
14			
15			
16			
17			
18			
19			
20			
21			
22			
23			
24			
25			
26			
27			
28			
29			
30			

※会場全体図参照